

wilfa in homes since 1948



Trysil 6500 Gulv

Varmepumpe

Bruksanvisning

Trysil 6500 Gulv

Trysil 6500 Gulv

| | |
|-------------------------------------------------------------------|-----------|
| <i>Delenes navn og funksjoner</i> | <i>4</i> |
| <i>Bruke fjernkontrollen til å betjene enheten.....</i> | <i>6</i> |
| <i>Vedlikehold</i> | <i>12</i> |
| <i>Driftsveiledning.....</i> | <i>15</i> |
| <i>TIPS OG RÅD</i> | <i>16</i> |
| <i>Advarsler</i> | <i>17</i> |
| <i>Kontroller følgende før du tilkaller servicepersonell.....</i> | <i>18</i> |

BRUKSANVISNING

Les denne bruksanvisningen nøye, og ta vare på den for fremtidig bruk

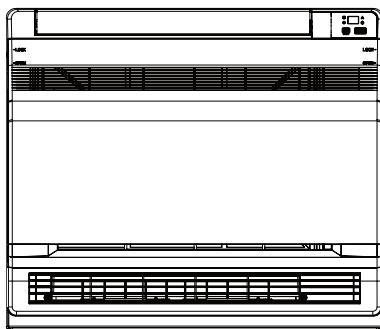

Takk for at du valgte et av våre produkter

En av fordelene med vårt klimaanlegg er ikke bare komforten, men også at det fremmer god helse. Denne bruksanvisningen beskriver de mange komfortable og teknologiske funksjonene til dette apparatet. I tillegg inneholder den viktig informasjon om vedlikehold, service og økonomisk drift. Bruk noen minutter på å sette deg inn i hvordan du drar nytte av komforten og økonomisk bruk av ditt nye klimaanlegg.

Illustrasjonene i denne bruksanvisningen kan avvike fra de faktiske gjenstandene. Se de faktiske gjenstandene for referanse.

Dette apparatet er ikke beregnet på bruk av personer (deriblant barn) med nedsatte fysiske, sansemessige eller mentale evner eller mangel på erfaring og kunnskap, med mindre de er under tilsyn eller har fått opplæring i bruk av apparatet av en person som er ansvarlig for deres sikkerhet. Hold tilsyn med barn så de ikke leker med apparatet.

ADVARSEL

Før frontpanelet åpnes, må bruken avsluttes og apparatet slås AV.

Unngå å berøre metalldele innvendig i innendørsenheten. Dette kan føre til personskade.

Delenes navn og funksjoner**INNENDØRSENHET**

- 1 Fotokatalytisk luftrensfilter.
 - Disse filterne er montert inne i enheten.
- 2 Luftuttak
- 3 Display
- 4 Frontpanel
- 5 Lameller (loddrette blader)
 - Lamellene sitter innenfor luftuttaket.
- 6 Luftinntak
- 7 Luftfilter
- 8 Spjeld (vannrett blad)
- 9 Kjølmodus-lampe(Cool)
- 10 Varmemodus-lampe(Heat)
- 11 Avfuktings-lampe(Dry)
- 12 Driftslampe
- 13 LED-display
- 14 PÅ/AV-knapp for innendørsenhet:
 - Trykk én gang på denne bryteren for å starte apparatet.
 - Trykk en gang til for å stoppe apparatet.
 - Driftsmodusen er som angitt i tabellen nedenfor.

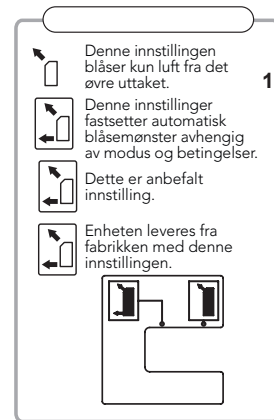
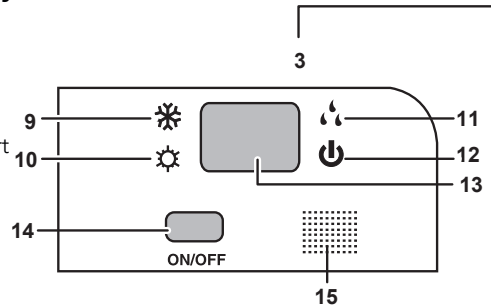

| Modell | Modus | Temperatur-innstilling | Luftmengde |
|-------------|---------|------------------------|------------|
| Kun kjøling | KJØLING | 25°C | AUTO |
| Varmepumpe | AUTO | 25°C | AUTO |

- 15 Signalmottaker:
 - Mottar signaler fra fjernkontrollen.
 - Når enheten mottar et signal, hører du en kort pipetone.
- 16 Luftuttak-velger

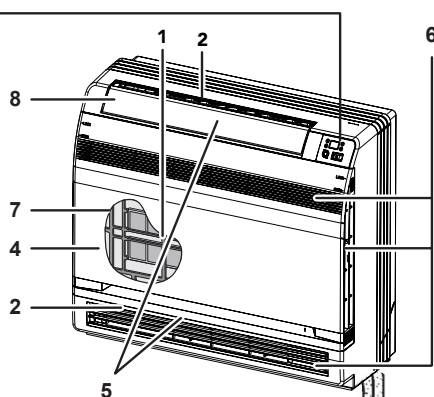

- 17 Romtemperaturføler:
– Registrerer temperaturen rundt enheten.

UTENDØRSENHET

- 18 Luftinntak:
(Bakside og side)
- 19 Kjølørør og forbindelseskabel
- 20 Tappeslange
- 21 Luftuttak

Utendørsenhetsens utseende kan avvike på enkelte modeller.

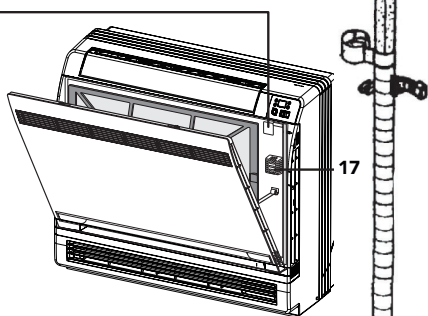

Åpne frontpanelet

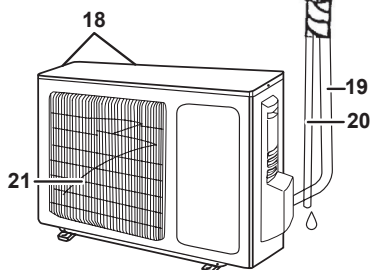



MERK:

Hvis strømledningen er skadet, må den byttes ut av produsenten, en servicetekniker eller lignende kvalifiserte personer for å unngå risiko.

Apparatet må installeres i samsvar med gjeldende forskrifter.

Bruke fjernkontrollen til å betjene enheten

Beskrivelse av fjernkontrollen

- 1 ON/OFF
Trykk for å starte eller stoppe driften.
- 2 Trykk - for å senke temperaturinnstillingen.
- 3 Trykk + for å øke temperaturinnstillingen.
- 4 MODE
Trykk for å velge driftsmodus (AUTO/COOL/DRY/FAN/HEAT).
- 5 FAN
Trykk for å velge viftehastighet.
- 6 SWING
Trykk for å stille inn vinkel.
- 7 I FEEL (temperaturføler)
- 8   Ionefunksjon
- 9 SLEEP
Trykk for å velge komforttemperatur når du sover.
- 10 TEMP
Trykk for å velge stille temperatur
- 11 QUIET
Trykk for å velge stille funksjon
- 12 CLOCK
Trykk for å stille klokken
- 13 TIMER-ON/OFF
Trykk for å stille inn tidsur for autom:
- 14 TURBO
- 15 LIGHT
Trykk for å slå lyset på/av.
- 16 X-FAN

Ved bruk av aircondition vil viften

gå 10 min ekstra for å tørke opp evt. kondens.



Beskrivelse av fjernkontrollen

- 1 **ON/OFF:** Trykk på denne knappen for å slå på apparatet. Trykk på knappen igjen for å slå av apparatet.
- 2 – Trykk på denne knappen for å senke den innstilte temperaturen. Hold knappen inne i mer enn 2 sekunder for å senke den innstilte temperaturen raskere. I AUTO-modus kan den innstilte temperaturen ikke reguleres.
- 3 + Trykk på denne knappen for å øke den innstilte temperaturen. Hold knappen inne i mer enn 2 sekunder for å øke den innstilte temperaturen raskere. I AUTO-modus kan den innstilte temperaturen ikke reguleres.
- 4 **MODE:** Hver gang du trykker på denne knappen, endres modus i rekkefølgen AUTO, COOL, DRY, FAN, og HEAT, på følgende måte:

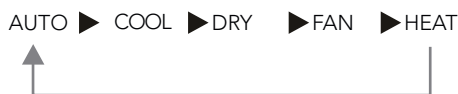









AUTO-modus velges som standard når apparatet slås på. I AUTO-modus vises ikke den innstilte temperaturen på LED-displayet på innendørsenheten, og enheten velger automatisk egnet driftsmodus i forhold til romtemperaturen. Denne funksjonen er ikke egnet for nordiske forhold.

COOL-modus (aircondition) velges når man ønsker at apparatet skal kjøle ned boligen på varme dager. Sett temperatur innstillingen (+/-) til ønsket komforttemperatur.

DRY-modus (avfuktning) velges når man ønsker å tørke ut luften i boligen.

FAN-modus (vifte) velges når man ønsker å sirkulere luften i boligen. Denne funksjonen kan gjerne benyttes hvis man bruker annen oppvarming, for å spre varmen i boligen på en behagelig måte.

HEAT-modus (varme) velges når man ønsker å varme opp boligen. Sett temperatur innstillingen (+/-) til ønsket komforttemperatur.

- 5 **FAN:** Denne knappen brukes til å velge viftehastighet i rekkefølgen AUTO, , , ,  til , og deretter tilbake til Auto.    

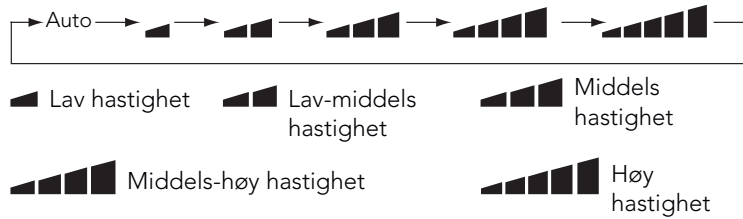

- 6 **SWING**: Trykk på denne knappen for å regulere luftstrømmens retning opp eller ned, som beskrevet nedenfor



Denne fjernkontrollen er universell. Hvis kommandoen eller sendes, vil enheten utføre kommandoen som indikerer retningslammene slik:



- 7 **I FEEL**: Trykk på denne knappen for å slå på I FEEL-funksjonen, som da aktiviserer temperaturløseren i fjernkontrollen. Ta med fjernkontrollen å legg den der man ønsker komfortemperatur. Trykk på knappen igjen for å slå av I FEEL-funksjonen, da vil temperaturløseren i innerdelen styre temperaturen igjen.

- 8 **Homefunksjon**: Denne funksjonen finnes ikke på nordiske utgaver.

- 9 **SLEEP**: Denne funksjonen kan kun brukes ved kjøling og avfuktig og vil sørge for komfortemperatur når du sover.
- Trykk på denne knappen for å velge Sleep 1 () , Sleep 2 () , Sleep 3 () samt slå av Sleep-funksjonen og for å skifte mellom disse innstillingene. Sleep-funksjonen er deaktivert når apparatet slås på.
 - Sleep 1 i kjøle- og avfuktingsmodus vil innstilt temperatur øke med 1 °C etter 1 time og deretter øke med ytterligere 1 °C etter 2 timer, for deretter holde denne temperaturen gjennom natten.
 - Sleep 2 i kjøle- og avfuktingsmodus vil klimaanlegget følge en forhåndsinnstilt temperaturkurve.
 - Sleep 3 egendefinert temperaturkurve for Sleep-modus:
 1. I innstillingen Sleep 3 holder du inne "Turbo"-knappen, slik at egendefinert Sleep-innstilling kan velges på fjernkontrollen. Displayet på fjernkontrollen viser innstilt temperatur "88" og temperaturinnstillingen for siste Sleep-kurve, og blinker (den første innstillingen viser den fabrikkinnstilte kurven).
 2. Bruk knappene "+" og "-" til å justere den innstilte temperatu-





ren, og trykk "Turbo" for å bekrefte når du er ferdig.

3. Timertidspunktet økes automatisk med 1 time på fjernkontrollen (dvs. "2 timer", "3 timer" eller "8 timer"). Innstilt temperatur "88" viser den tilsvarende temperaturinnstillingen i forrige Sleep-kurve.
4. Gjenta trinn (2) ~ (3) over, til innstillingen av temperaturen for 8 timer er utført. Sleep-kurven er nå innstilt og fjernkontrollen går tilbake til opprinnelig visning, og temperaturvisningen går tilbake til den innstilte temperaturen. Sleep 3 egendefinert temperaturkurve for SLEEP-modus kan vises:
 - Brukeren kan velge ønsket Sleep-kurve for å vise den forhåndsinnstilte Sleep-kurven og endre egendefinerte innstillinger, men ikke endre temperaturen. Trykk "Turbo" for å bekrefte. Merk: Hvis ingen knapper trykkes i løpet av 10 sekunder i innstillingsprosedyren over, avsluttes innstillingen av Sleep-kurve automatisk, og displayet går tilbake til opprinnelig visning. I innstillings- eller visningsmodus kan du trykke "ON/OFF"-knappen, "Mode"-knappen, "Timer"-knappen eller "Sleep"-knappen for å avslutte innstilling eller visning av Sleep-kurve.

- 10 **TEMP:** Denne funksjonen er ikke tilgjengelig i nordisk utgave.
- 11 **QUIET:** (stillestående) Trykk på knappen "" for å aktivere stillemodus. Denne funksjonen har to driftsmoduser, Auto QUIET og QUIET. Ved å bruke Auto QUIET vil viftehastigheten justere seg etter behov, til innstilt temperatur er oppnådd. Da vil viftehastigheten gå ned til minimumsnivå (23 dBA). Ved å bruke QUIET-funksjonen vil viften settes i minimumsnivå og laveste støy 23 dBA. I denne modus vil apparatet ha redusert effekt. Kan bare brukes i HEAT- og COOL-modus.
- 12 **CLOCK:** Trykk på CLOCK-knappen slik at  blinker. Trykk + eller - innen 5 sekunder for å stille klokken. Hvis du holder inne en av knappene i mer enn 2 sekunder, økes eller reduseres klokkeslettet med 1 minutt hver 0,5 sekund, og deretter med 10 minutter hvert 0,5 sekund. Når innstillingen er ferdig, trykker du på CLOCK-knappen igjen for å bekrefte innstillingen. Deretter vises  kontinuerlig.
- 13 **TIMER-ON/OFF:** Denne funksjonen kan brukes for å angi start og stopp tidspunkt for din varmepumpe/aircondition. Trykk på TIMER ON-knappen (trykk til venstre for knappen) for å starte auto PÅ-timer. Hvis du vil avbryte timerprogrammet, trykker du på denne knappen igjen. Når du har trykket på denne knappen, forsvinner og "ON" blinker med s. 00: 00 vises som ON-tidsinnstilling. Trykk + eller - 5 sekunder for å stille klokkeslettet. Hver gang du trykker på en av

knappene, endres klokkeslettet med 1 minutt. Hvis du holder inne en av knappene, endres klokkeslettet raskt i trinn på 1 minutt og deretter 10 minutter. Trykk TIMER ON for å bekrefte innen 5 sekunder etter at ønsket klokkeslett er valgt.

Trykk på TIMER OFF-knappen (trykk til høyre på knappen) for å starte auto AV-timer. Hvis du vil avbryte timerprogrammet, trykker du på denne knappen igjen. Innstilling av TIMER OFF utføres på samme måte som for TIMER ON.

- 14 **TURBO:** Trykk på denne knappen for å aktivere/deaktivere Turbo-funksjonen, som gjør at enheten når innstilt temperatur på kortest mulig tid. I COOL-modus vil enheten blåse avkjølt luft med høy viftehastighet. I HEAT-modus vil enheten blåse oppvarmet luft med høy viftehastighet.
- 15 **LIGHT:** Trykk på LIGHT-knappen for å slå på lyset i fjernkontrollen og displayet på enheten, trykk på knappen igjen for å slå av lyset. Hvis lyset slås på, vises . Hvis lyset slås av, forsvinner .
- 16 **X-FAN:** Denne funksjonen bør brukes etter at enheten har vært brukt som aircondition, slik at eventuelt kondensvann blir tørket opp. Hvis du trykker på X-FAN-knappen i COOL- eller DRY-modus, vises symbolet , og innendørsviften fortsetter å gå i 10 minutter for å tørke opp kondens i innerdelen, selv om du har slått av enheten. Når enheten slås på er X-FAN slått AV som standard. X-FAN er ikke tilgjengelig i AUTO-, FAN- eller HEAT-modus.
- 17 **Tastelås:** Trykk knappene "+" og "-" samtidig for å låse eller låse opp tastene. Hvis fjernkontrollen er låst, vises . I så fall blinker  tre ganger hvis du trykker på en knapp.
- 18 **Celsius eller Fahrenheit:** Trykk knappene "MODE" og "-": Du kan velge temperaturvisning i grader Celsius eller Fahrenheit. Når enheten er slått AV, trykker du på knappene "MODE" og "-" samtidig for å skifte mellom °C og °F.
- 19 **Strømsparing i COOL-modus:** Trykk på knappen "TEMP" og "CLOCK" samtidig i COOL-modus for å starte strømsparefunksjonen. Enheten vil gå med redusert effekt på laveste viftehastighet. Displayet på fjernkontrollen viser "SE". Gjenta operasjonen for å avslutte funksjonen.

- 20 Strømsparing i HEAT-modus: Trykk på knappene "TEMP" og "CLOCK" samtidig i HEAT-modus for å starte 8 °C varmfunksjon. Displayet på fjernkontrollen viser "8", og en temperatur på "8 °C" velges. (46 °F hvis Fahrenheit-visning er valgt). Gjenta operasjonen for å avslutte funksjonen.
- 21 Bakgrunnsbelysning i fjernkontroll.
Enheden lyser i 4 sekunder første gang den slås på, og deretter i 3 sekunder for hvert trykk.

Skifte batteriene

1. Fjern batteridekselet på baksiden av fjernkontrollen. (Se illustrasjonen)
2. Ta ut de gamle batteriene.
3. Sett inn to nye AAA 1,5V-batterier, og pass på at du setter batteripolene riktig vei.
4. Monter batteridekselet igjen.

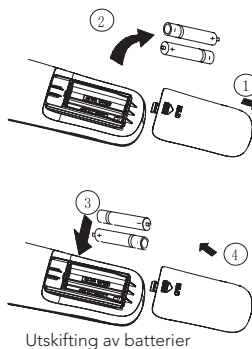

Merk:

- Unngå å blande nye og gamle batterier eller batterier av forskjellig type. Dette kan føre til feil.
- Hvis fjernkontrollen ikke skal brukes på lang tid, fjerner du batteriene for å hindre lekkasje.
- Fjernkontrollen må brukes innenfor mottakerens rekkevidde.
- Den må holdes minst 1 m fra TV-apparat eller stereoanlegg.
- Hvis fjernkontrollen ikke fungerer som den skal, tar du ut batteriene og setter dem inn igjen etter 30 sekunder. Hvis den fortsatt ikke fungerer som den skal, skifter du batteriene.

ADVARSEL!

Før inspeksjon og vedlikehold av enheten. Trykk "OFF" på fjernkontrollen for å slå av strømmen og trekk ut støpselet.

Vedlikehold**Enheter****Innendørsenhet, utendørsenhet og fjernkontroll**

- Tørk av med en tørr, myk klut.

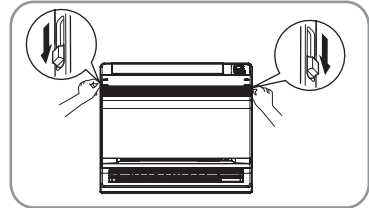
**Frontpanel**

- Åpne frontpanelet.
 - Skyv de to stopperne på venstre og høyre side innover til et klikk høres.
- Fjern frontpanelet.
 - Fjern snoren.
 - La frontpanelet falle fremover slik at du kan fjerne det.
- Rengjør frontpanelet.
 - Tørk av med en myk, fuktig klut.
 - Bruk bare nøytralt vaskemiddel.
 - Hvis frontpanelet vaskes med vann, tørker du av det med en klut og lar det tørke utenfor direkte sollys etter rengjøring.
- Feste frontpanelet.
 - Sett frontpanelet inn i sporene i enheten (3 steder).
 - Fest snoren på høyre side innenfor frontristen.
 - Lukk panelet forsiktig.

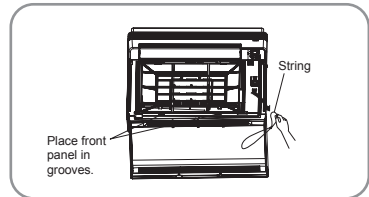
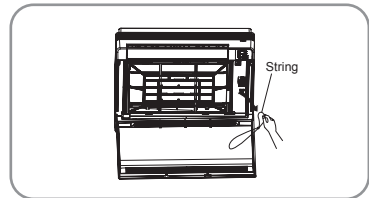
**ADVARSEL**

- Unngå å berøre metalldelene i innendørsenheten. Hvis du berører disse delene kan det føre til personskaade.
- Ved rengjøring må det ikke brukes varmere vann enn 40 °C, parafin, bensin, tynner eller andre løsemidler eller poleringsmidler, skurebørster eller andre redskaper.
- Forsikre deg om at frontpanelet festes skikkelig etter rengjøring.

Filtre

- Åpne frontpanelet.
- Fjerne luftfilteret.
 - Trykk krokene på høyre og venstre side av luftfilteret litt ned, og trekk deretter oppover.
- Fjern det fotokatalytiske luftrensfilteret.
 - Hold i tappene i rammen, og løsne krokene på 4 steder.
- Rengjør eller skift filterne.
 - Se illustrasjonen.
- Monter luftfilteret og det fotokatalytiske luftrensfilteret slik de var montert, og lukk frontpanelet.
 - Bruk av enheten uten luftfiltre kan føre til problemer som følge av at støv samler seg inne i innendørsenheten.
- Vask luftfiltrene med vann eller rengjør dem med en støvsuger.
 - Hvis støvet er vanskelig å fjerne, vasker du filtrene med et nøytralt vaskemiddel blandet ut i lunkent vann, og tørker dem deretter i skyggen.
 - Det anbefales å rengjøre luftfiltrene månedlig.

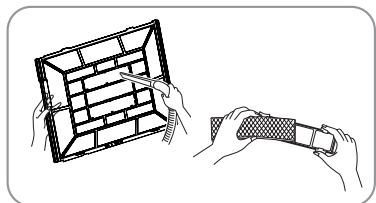
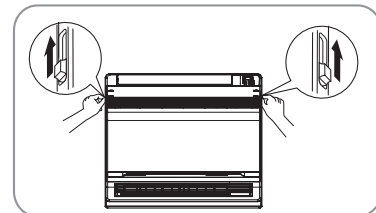
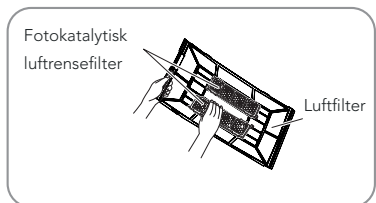
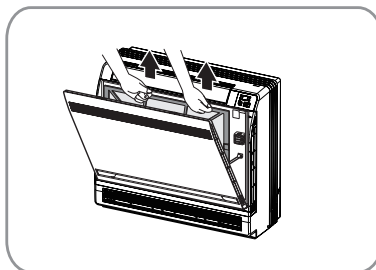

Fotokatalytisk luftrensefilter:

Det fotokatalytiske luftrensefilteret kan fornyes ved å vaske det i vann annenhver måned. Vi anbefaler å skifte filteret hvert 3. år.

- Vedlikehold
 - Støvsug ut støv, og bbløtlegg i varmt vann i ca 10 minutter for å fjerne vanskelig smuss.
 - Unngå å fjerne filteret fra rammen når det vaskes med vann.
 - Etter rengjøring rister du av vannet og lar filteret tørke i skyggen.
 - Materialet er laget av papir, og du må derfor ikke vri filteret for å fjerne vannet.
- Utskifting

Fjern tappene på filterrammen og monter et nytt filter.

MERK:

Hvis enheten brukes med skitne filtre:

1. luften blir ikke forfrisket.
2. luften blir ikke rensset.
3. gir redusert varme- eller kjøleeffekt.
4. kan forårsake ubehagelig lukt

Kontroller

| |
|-----------------------------------------------------------------------------------------------------------|
| Kontroller at understellet, stativet og andre beslag i utendørsenheten ikke er forvitret eller korrodert. |
|-----------------------------------------------------------------------------------------------------------|

| |
|-----------------------------------------------------------------------------------------------|
| Kontroller at ingenting blokkerer luftinntakene og uttakene på innendørs- og utendørsenheten. |
|-----------------------------------------------------------------------------------------------|

| |
|-------------------------------------------------------------------------------------------------------------------------------------------------------------------------------------------------------------------------------------------------------------------------------------|
| Kontroller at kondensvann renner lett ut av slangen i COOL- og DRY-modus. Hvis du ikke kan se noe kondensvann, kan det skyldes en lekkasje eller fortetning i slangen fra innendørsenheten. Stopp bruken av enheten og rådfør deg med et serviceverksted hvis dette er tilfelle. |
|-------------------------------------------------------------------------------------------------------------------------------------------------------------------------------------------------------------------------------------------------------------------------------------|

Før enheten tas ut av bruk i lang tid

- 1 Når enheten stopper, trekkes støpslet ut av stikkontakten.
 - Trykk på "MODE"-knappen og velg "FAN"-modus.
 - Trykk på "ON/OFF"-knappen for å slå på enheten.
- 2 Rengjør luftfiltrene og monter dem igjen.
- 3 Fjern batteriene fra fjernkontrollen.

Driftsveiledning

Virkemåte for kjøling

Prinsipp:

Klimaanlegget absorberer varme i rommet og overfører den til utendørsenheten, der den slippes ut slik at temperaturen innendørs synker. Kjølekapasiteten varierer avhengig av omgivelsestemperaturen utendørs.

Frostsikringsfunksjon:

Hvis enheten brukes i COOL-modus i lav utetemperatur, dannes det frost på utedelen. Hvis temperaturen i utedelen synker under 0 grader, stoppes kompressoren automatisk for å beskytte enheten.

Virkemåte for oppvarming

Prinsipp:

- Klimaanlegget absorberer varme utenfra og overfører den til innendørsenheten, slik at temperaturen innendørs stiger. Dette er varmepumpefunksjonen, og varmekapasiteten varierer avhengig av temperaturen utendørs.
- Hvis temperaturen utendørs blir svært lav, må det brukes andre varmekilder.

Defrosting:

- Hvis utendørstemperaturen er lav, men med høy fuktighet, vil det dannes frost på utendørsenheten etter lang tids bruk. Dette påvirker varmeeffekten, og den automatiske defrostingsfunksjonen aktiveres slik at oppvarmingen stopper i 8-10 minutter.
- Viftemotorene i innendørs- og utendørsenheten stopper under automatisk defrosting.
- Under defrosting blinker indikatoren på innendørsenheten (eller "H1" vises på displayet). Utendørsenheten kan avgi damp. Dette skyldes defrostingen og er ikke en feil.
- Når defrostingen er fullført gjenopptas oppvarmingen automatisk.

Ikke blåse kald funksjon:

Hvis varmeveksleren innendørs ikke har nådd en bestemt temperatur, startes ikke viftemotoren, for å unngå at det blåses inn kald luft. Dette kan skyldes følgende:

- Varmefunksjonen er nettopp startet.
- Automatisk defrosting er nettopp utført.
- Oppvarming i lav temperatur.

TIPS OG RÅD

- Temperaturen må ikke stilles inn lavere enn nødvendig, for å unngå unødig høyt strømforbruk.
- Juster luftstrømmen slik pilene viser (se illustrasjon) for å fordele luften i rommet.

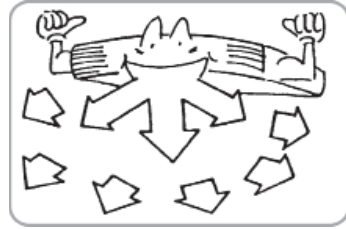
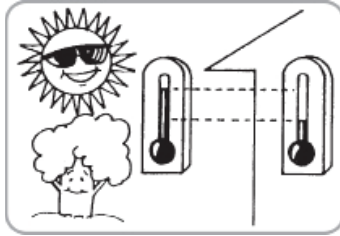

- Rengjør luftfilteret månedlig for å oppnå høyere effekt
- Lukk vinduer og dører når enheten er i bruk, for å hindre at kald luft lekker ut og for å spare strøm.

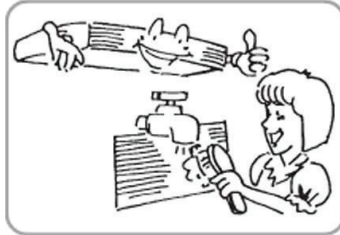

- Trekk for gardiner eller lukk vinduene ved nedkjøling for å hindre at rommet varmes opp av solskinn
- Hvis rommet er dårlig ventilert, åpner du vinduet for å lufte rommet av og til. Unngå å holde vinduet åpent for lenge, for å unngå at den kalde luften slippes ut

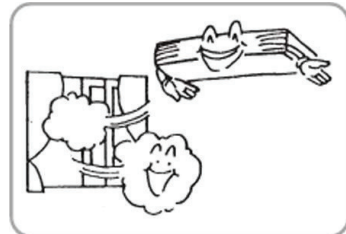

Advarlser

- Kontroller det elektriske systemet (spenning og frekvens). Bruk riktig strømforsyning som angitt på merkeskiltet på enheten.
- Slå av klimaanlegget hvis det oppstår et strømbrudd mens enheten er slått på. Trekk ut støpselet hvis enheten ikke skal brukes på lang tid.



- Unngå å stikke gjenstander inn i luftinntaket eller -uttaket mens klimaanlegget er slått på. Dette kan forårsake skade på apparatet eller personskade. Vær også spesielt oppmerksom når det er barn i nærheten.
- Unngå å plassere hindringer i veien for luftstrømmen på innendørs- eller utendørsenheten. Dette kan føre til redusert effekt eller feil.

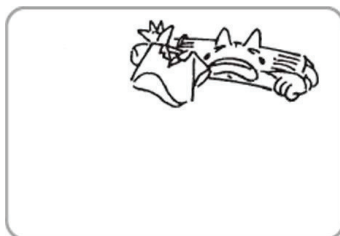
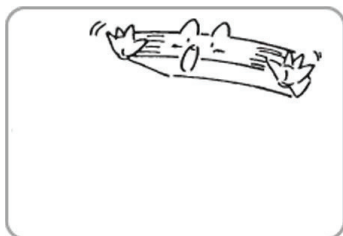

- Unngå å rette luftstrømmen direkte mot personer, spesielt barn, eldre eller syke.
- Unngå å plassere en annen varmekilde i nærheten av enheten. Varmen kan føre til at plastdelene blir deformert.



Dette apparatet er ikke beregnet på bruk av personer (deriblant barn) med nedsatte fysiske, sansemessige eller mentale evner eller mangel på erfaring og kunnskap, med mindre de er under tilsyn eller har fått opplæring i bruk av apparatet av en person som er ansvarlig for deres sikkerhet. Hold tilsyn med barn så de ikke leker med apparatet.

Kontroller følgende før du tilkaller servicepersonell

Kontroller følgende før du kontakter et serviceverksted. Det kan være at du finner løsningen på problemene. Hvis enheten fortsatt ikke fungerer etter at disse tingene er kontrollert, kontakter du forhandleren.

| PROBLEM | ÅRSAK |
|-----------------------------------------------------------------|-------------------------------------------------------------------------------------------------------------------------------------------------------------------------------------------------------------------------------------------------------------------------------------------------------------------------------------------------------------------------------------------------------------|
| Ingen funksjoner virker | <ul style="list-style-type: none"> ■ Kontroller om strø姆ledningene er skadet. ■ Kontroller om strø姆tilførselen er i orden. ■ Kontroller om timerfunksjonen er slått på. |
| Klimaanlegget er i gang, men kjøler ikke tilstrekkelig. | <ul style="list-style-type: none"> ■ Kontroller om den innstilte temperaturen er for høy. ■ Kontroller om det er direkte solskinn inn i rommet. ■ Kontroller om vinduer eller dører står åpne. ■ Kontroller om noe står i veien for luftuttaket. ■ Kontroller at utblåsingviften fungerer. ■ Kontroller om luftfilteret er skittent eller tett. |
| Det kan komme damp eller tåke ut av enheten mens den er i gang. | <ul style="list-style-type: none"> ■ Dette skyldes at varm luft i rommet blandes med kald luft. og forårsaker damp. |
| Fjernkontrollen fungerer ikke. | <ul style="list-style-type: none"> ■ Kontroller at batteriene er satt inn riktig vei. ■ Kontroller om batteriene er utladet. |

I følge direktivet for avfall av elektronikk og elektrisk utstyr (WEEE), skal slikt avfall bli samlet inn separat og behandlet. Hvis du i fremtiden trenger å kaste dette produktet, vennligst ikke kast dette sammen med vanlig avfall. Vennligst send dette produktet til oppsamlingspunkter hvor dette er tilgjengelig.



AS WILFA
Industriveien 25
Postboks 146
1483 Skytta
Tlf: 67 06 33 00
Fax: 67 06 33 91

wilfa.com