



in homes since 1948



JuiceMaster

Juicer

Bruksanvisning
Bruksanvisning
Brugsanvisning
Käyttöohje
Instruction manual

SJ-150A / SJ-150W

Juicer

<i>Viktige sikkerhetsregler</i>	<i>4</i>
<i>Deler og innhold</i>	<i>5</i>
<i>Bruksmetode.....</i>	<i>6</i>
<i>Demontering og rengjøring.....</i>	<i>11</i>
<i>Spesifikasjon.....</i>	<i>12</i>

Instruksjonshåndbok

Kjære kunde,

Før du bruker apparatet, må du lese følgende instruksjoner nøye. Apparaten skal bare kobles til en jordet stikkontakt og sørg for at spenning på stedet stemmer overens med merkeskiltet på apparatet.

Viktige sikkerhetsregler

- 1 Apparatet må alltid kobles fra ved montering, demontering og rengjøring.
- 2 Før du bruker apparatet, sjekk ledningen, støpselet, filterne og andre komponenter, hvis noen av komponentene har blitt skadet, vennligst slutt å bruke apparatet, og ta kontakt med nærmeste servicesenter. Ikke prøv og reparer apparatet selv.
- 3 Monter alle deler riktig og fullstendig, før du bruker apparatet.
- 4 Apparatet har innebygd sensor og vil automatisk stoppe etter 20 minutter kontinuerlig arbeidende. For å forlenge driftstiden til produktet, må du stoppe i 20-30 minutter å la motoren kjøle ned etter bruk.
- 5 Produktet vil automatisk slutte å jobbe og reversere i noen sekunder hvis motoren blir overbelastet. Samtidig gir den forsiktighet lyd "di, di", deretter vil produktet fortsette å arbeide.
- 6 Vennligst fjern kjerner, harde frø og tykt skall på. Maten bør kuttes i passende biter før de has i matningsrøret.
- 7 Vennligst trykk på frukt og grønnsaker forsiktig med stapperen.
- 8 Mens apparatet jobber, er det forbudt å berøre snekke eller andre roterende deler med hånden eller en annen skarp gjenstand, eller bruke et annet objekt til å erstatte stapperen.
- 9 For å unngå skader, er det ikke lov å bruke noen av komponentene i mikrobølgeovn.
- 10 Det er normalt og ikke skadelig for helsen hvis snekke og materøret er blitt farget av noen frukt og grønnsaker.
- 11 Ikke senk hoveddelen i vann eller annen væske og ikke vask hoveddelen under direkte vann.
- 12 Ikke bruk stålull, skuremidler eller annen etsende væske (f.eks. gass eller aceton) for rengjøring av produktet.
- 13 Dette apparatet er ikke beregnet på bruk av personer (deriblant barn) med nedsatt fysiske, sansemessige eller mentale evner eller mangel på erfaring og kunnskap, med mindre de er under tilsyn eller har fått opplæring i bruk av apparatet av en person som er ansvarlig for deres sikkerhet. Hold tilsyn med barn så de ikke leker med apparatet.
- 14 Vennligst ikke vask noen av komponentene i oppvaskmaskin.
- 15 Vennligst ikke varm opp noen av komponentene.
- 16 Dette produktet er kun ment for husholdningsbruk!

Deler og innhold

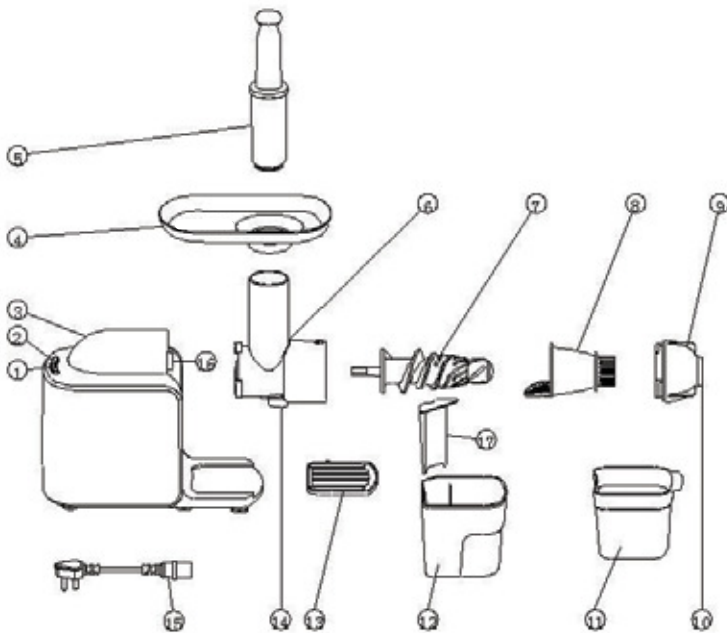

1. Start/stop-knapp
2. Reverseringsknapp
3. Hoveddelen
4. Mat brett
5. Mat stapper
6. Materøret
7. Snekke
8. Sil
9. Låsedeksel
10. Avfalls utløp
11. Avfalls beholder
12. Juice beholder
13. Plate for juicebeholder
14. Juice utløp
15. Ledning
16. Låse knapp
17. Skumseparatoren

Bruksmetode

DRIFT

Start / stopp knapp: apparatet begynner å arbeide når man trykker på denne knappen igjen og vil stoppe automatisk etter 20 minutter. Dersom man trenger å stoppe den tidligere, så trykker man bare på knappen.

Reverserings knapp: Trykk på denne knappen og hold på den og snekken vil skru seg tilbake og løsne.

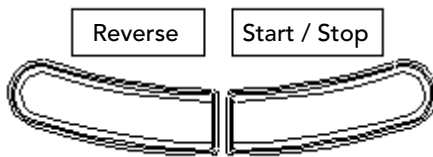

Låseknappen: Trykk inn låseknappen og vri materøret og trekk det fra hoveddelen.

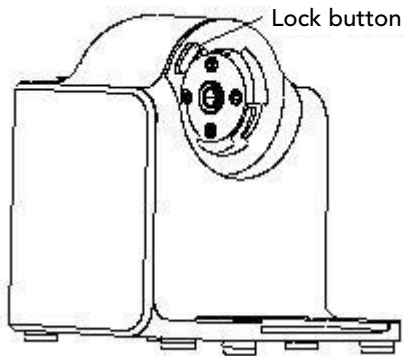

Før første gangs bruk:

Fjern all emballasje og hold eventuelt emballasjen borte fra barn. Demonter juicer (se demontering og rengjøring). Vask alle avtakbare deler grundig. Ikke vask hoveddelen.

Montering og drift:

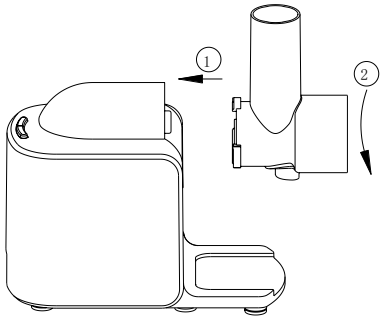
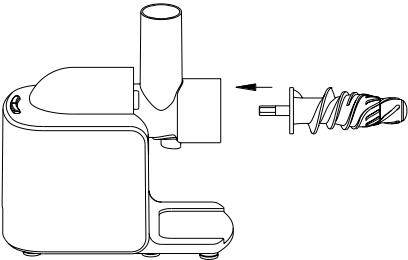
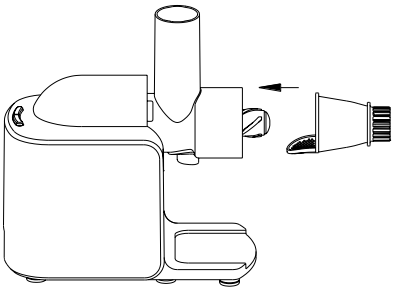
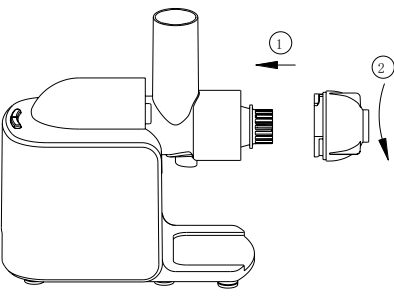
	1	Koble materøret med hoveddelen.
	2	Sett snekkeakselen inn i hullet på hoveddelen, og skyv den til bunns.
	3	Sett juice sil på sporet på materøret, og skyv til bunns.
	4	Skru låsedekselet på røret.

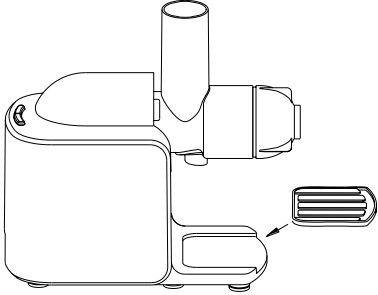
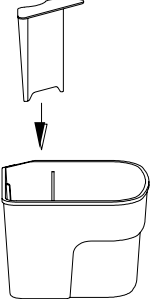
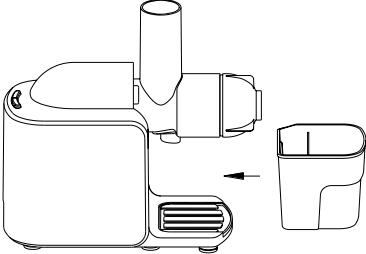
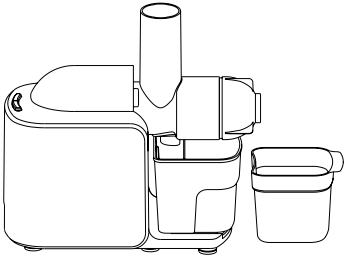
	5	Plasser platen for juicebeholder.
	6	Sett skumseparatoren inn i juice beholderen.
	7	Sett juice beholderen på platen.
	8	Sett avfallsbeholderen under uttaket og i nærheten av juicebeholderen.

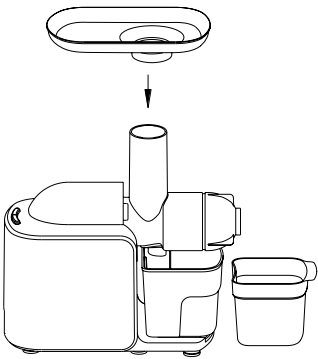
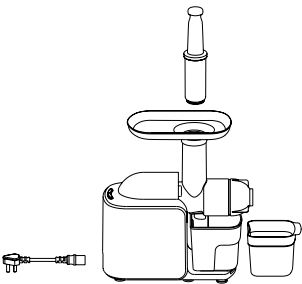
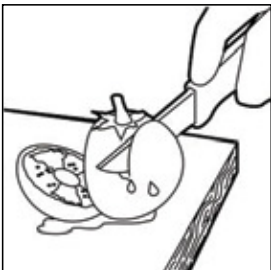
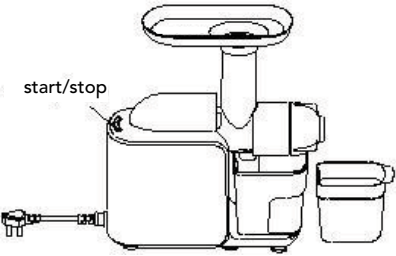
	9	<p>Monter mat brettet på toppen av røret.</p>
	10	<p>Koble enheten til stikkkontakten.</p>
	11	<p>Vask frukt og skjær dem i biter som kan puttes i røret. Bruk gjerne epler, pærer, melon, grapefrukt, selleri, gulrot, spinat etc. Frukt med tykt skall, bør skjæres vekk.</p>
	12	<p>Trykk på "Start/Stop"-knappen, maskinen begynner å jobbe. Etter å ha jobbet i 20 minutter, vil den automatisk stoppe. Hvis du ønsker å stoppe tidligere, trykker man bare på knappen igjen.</p>

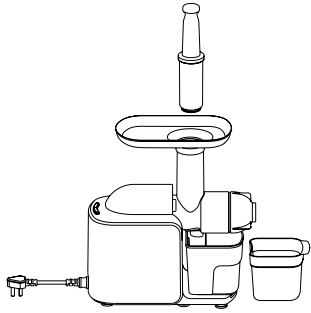
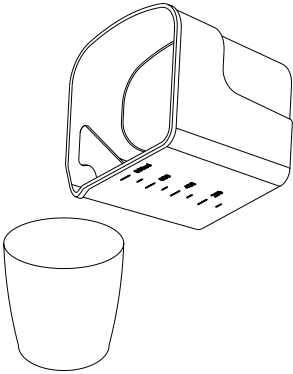
	13	<p>Putt frukt/grønnsaker i røret og skyv dem forsiktig med stapperen. Ta gjerne i myke frukter (for eksempel tomat, jordbær, appelsin) første og hard frukt og grønnsaker (som selleri, gulrot) senere.</p>
	14	<p>Når du er ferdig, slå av maskinen og trekk ut støpselet. Ta juicebeholder bort fra uttaket, og du kan nyte den friske juicen.</p>

TIPS: Bruk gjerne frukt/grønnsak – kjøttet til ingredienser i f.eks. paier.

Frukt som er rik på stivelse som banan, avokado, papaya, mango vil ikke gi så mye juice og bør brukes sammen med saftige frukt og grønnsaker.

Demontering og rengjøring:

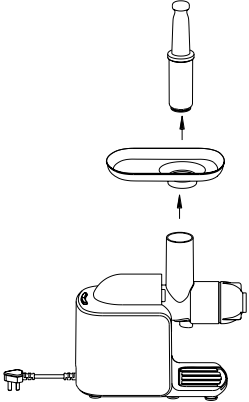
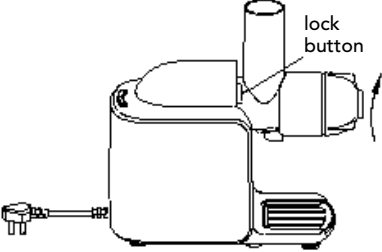
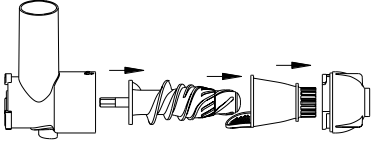
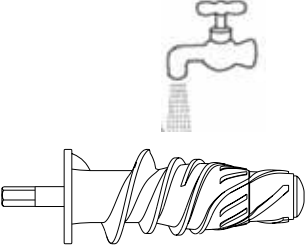
	1	Ta av stapperen og mat brett.
	2	Trykk på låseknappen og vri materøret med klokken, deretter ta ut røret.
	3	Fjern materøret, sil, låsedeksel og snekke.
	4	Rengjør de avtakbare delene nøye.

Spesifikasjon

- Spenning: AC220V-240V 50Hz
- Strøm: 150W
- Kontinuerlig driftstid: ≤20 minutes.

Vedlikehold og lagring

1. Vennligst sørg for å slå av bryteren og trekk ut støpselet før du rengjør maskinen.
2. Vennligst rengjør maskinen innen rimelig tid etter bruk.
3. Hoveddelen er ikke tillatt å vaske under vann direkte; tørk av med en våt klut.
4. Vennligst hold maskinen tørr, å unngå direkte sollys ved oppbevaring.
5. Før lagring, må du kontrollere at maskinen er ren og tørr.

*Vi forbeholder oss retten til å gjøre endringer.

I følge direktivet for avfall av elektronikk og elektrisk utstyr (WEEE), skal slikt avfall bli samlet inn separat og behandlet. Hvis du i fremtiden trenger å kaste dette produktet, vennligst ikke kast dette sammen med vanlig avfall. Vennligst send dette produktet til oppsamlingspunkter hvor dette er tilgjengelig.



Markedføres i Norge av:

WILFA AS

Industriveien 25
Postboks 146, Hagan
1481 Hagan,
Norway

Tlf: 67 06 33 00
Fax: 67 06 33 91
salg@wilfa.com

wilfa.com

Juicer

<i>Viktiga säkerhetsföreskrifter</i>	4
<i>Delar och innehåll</i>	5
<i>Användningsmetod</i>	6
<i>Demontering och rengöring</i>	11
<i>Specifikation</i>	12

Bruksanvisning

Bäste kund,

Innan du använder apparaten ska du noga läsa igenom bruksanvisningen. Apparaten får endast anslutas till ett jordat vägguttag med med spänning/styrka som motsvarar det som anges på apparatens märkplåt.

Viktiga säkerhetsföreskrifter

- 1 Apparaten får inte vara ansluten till vägguttaget vid montering, demontering eller rengöring/underhåll.
- 2 Innan du använder apparaten ska el-kabeln, stickkontakten, filter och andra komponenter kontrolleras. Om någon av dessa komponenter skadats får apparaten inte användas och ska omgående lämnas in på närmsta serviceverkstad. Försök inte själv reparera apparaten.
- 3 Se till att alla delar är korrekt monterade innan apparaten används.
- 4 Apparaten har inbyggd sensor och stänger av automatiskt efter 20 minuter kontinuerlig drift. För att förlänga apparatens drifttid ska man stänga den efter 20-30 minuter och låta motorn svalna.
- 5 Om motorn överhettas kommer den automatiskt att stänga av och reversera under ett par sekunder. Samtidigt avger den ett svagt ljud, "di, di", därefter fortsätter produkten i drift.
- 6 Avlägsna kärnor, hårda frön och tjockt skal. Maten bör skäras i lämpliga bitar innan de läggs ner i matningsröret.
- 7 Skjut försiktigt ner frukt och grönsaker med påföraren.
- 8 När apparaten arbetar får man inte röra vid snäckdrev eller andra roterande delar med händerna eller vassa föremål. Man får inte använda något annat föremål som ersättning för påföraren.
- 9 För att undvika skador får man inte använda någon av delarna i mikrovågsugn.
- 10 Det är fullt normalt, och helt ofarligt för hälsan, om snäckdrev och matarrör färgas av frukt eller grönsaker.
- 11 Sänk inte ner huvudenheten i vatten eller annan vätska, den får inte heller tvättas under rinnande vatten.
- 12 Använd inte stålull, skurmedel eller andra frätande vätskor (t.ex. bensin eller aceton) vid rengöring av produkten.
- 13 Denna apparat får inte användas av personer (gäller även barn) med nedsatt fysisk, motorisk eller mental förmåga. Inte heller av personer som saknar erfarenhet eller kunskap om hur apparaten fungerar, utan överinseende av eller instruerade av den person som ansvarar för deras säkerhet. Håll barn under uppsikt så att dom inte leker med apparaten.
- 14 Inga av apparatens delar får diskas i diskmaskin.
- 15 Värm inte upp komponenterna.
- 16 Denna produkt är endast avsedd för hushållsbruk!

Delar och innehåll

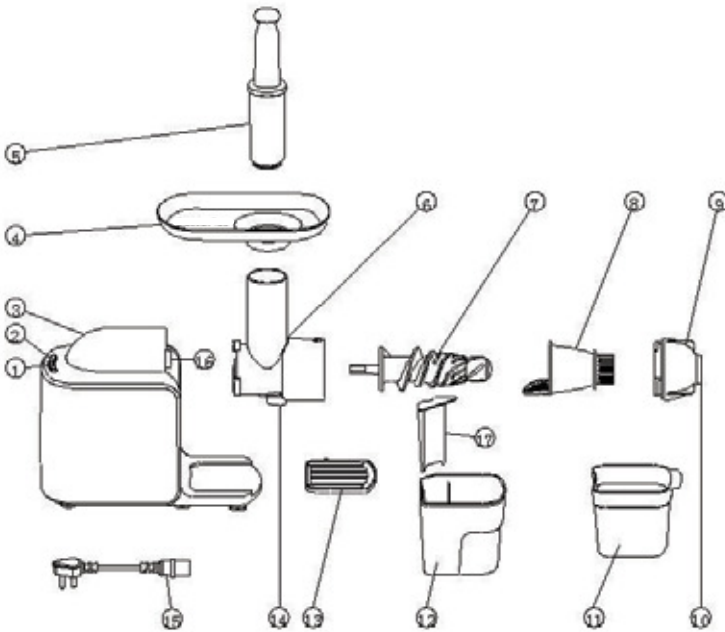

1. Start-/stopknapp
2. Reverseringsknapp
3. Huvudenheten
4. Matbricka
5. Påförare
6. Matarrör
7. Snäckdrev
8. Sil
9. Spärrlock
10. Avfallsutlopp
11. Avfallsbehållare
12. Juicebehållare
13. Platta för juicebehållare
14. Juiceutsläpp
15. Kabel
16. Spärrknapp
17. Skumseparator

Användningsmetod

DRIFT

Start-/stoppknapp: apparaten börjar arbeta när man trycker på denna knapp igen och kommer att stanna automatiskt efter 20 minuter. Om man behöver stoppa den tidigare trycker man på knappen.

Reverseringsknapp: Tryck på denna knapp och håll den inne så går snäckdrevet bakåt och lossnar.

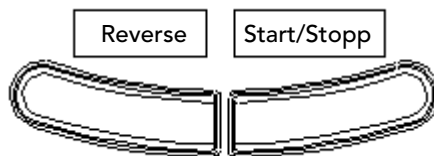

Spärrknapp: Tryck in spärrknappen och vrid matarröret och ta loss detta från huvudenheten.

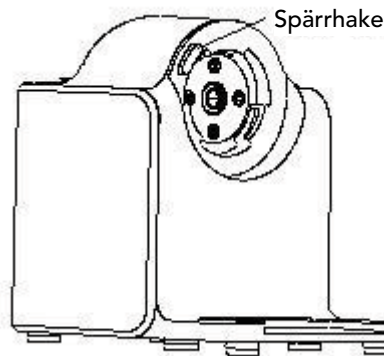

Innan första användning:

Avlägsna allt förpackningsmaterial och håll detta utom räckhåll för barn. Demontera juicepressen (se demontering och rengöring). Diska noga alla avtagbara delar. Diska inte huvudenheten.

Montering och drift:

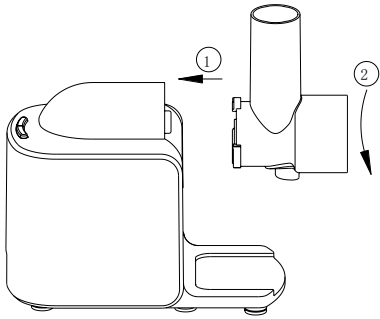
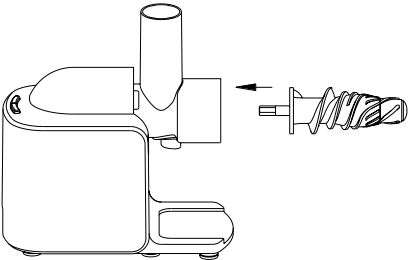
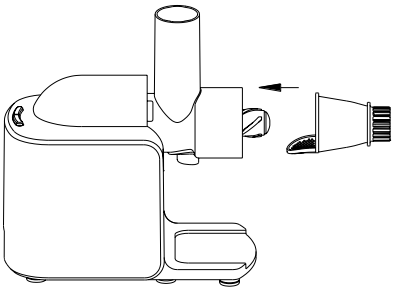
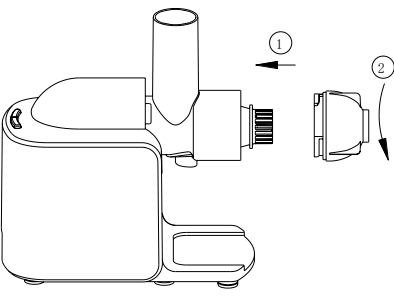
	1	Anslut matarröret till huvudenheten.
	2	Placera snäckaxeln i huvudenhetens hål och skjut in den helt.
	3	Placera juicesilen i matarrörets spår och skjut in helt.
	4	Sätt spärlocket på röret.

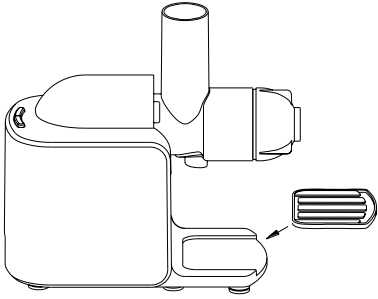
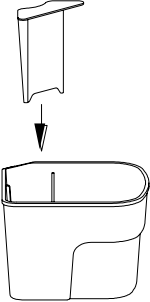
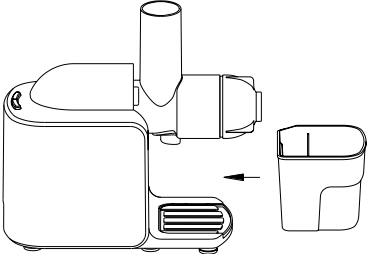
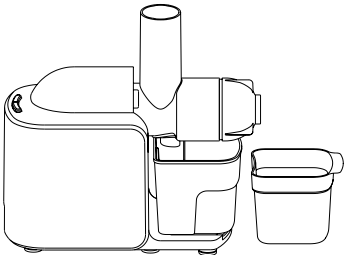
	5	Placera juicebehållarens platta.
	6	Sätt skumseparatorn i juicebehållaren.
	7	Sätt juicebehållaren på sin plats.
	8	Sätt avfallsbehållaren under utdraget och i närheten av juicebehållaren.

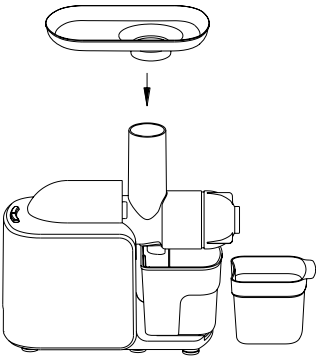
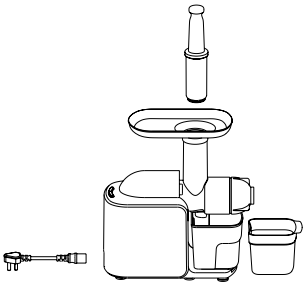
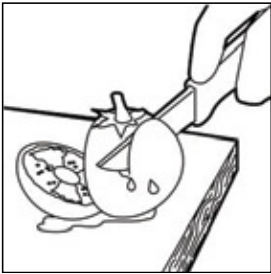
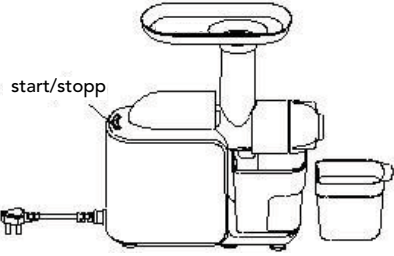
	9	<p>Montera matbrickan uppe på röret.</p>
	10	<p>Anslut apparaten till vägguttaget.</p>
	11	<p>Skölj och skär frukt i bitar som kan föras ner i röret. Använd t.ex. äpple, päron, melon, grapefrukt, selleri, morot, spenat etc. Frukt med tjockt skal bör skalas.</p>
	12	<p>Tryck på "Start-/Stoppknappen", apparaten börjar arbeta. Efter 20 minuters drift stannar den automatiskt. Om man vill stoppa tidigare trycker man på knappen en gång till.</p>

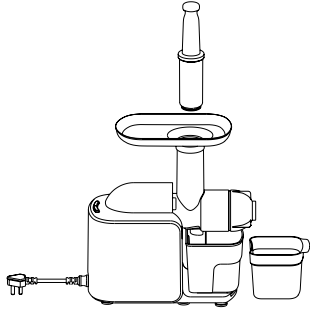
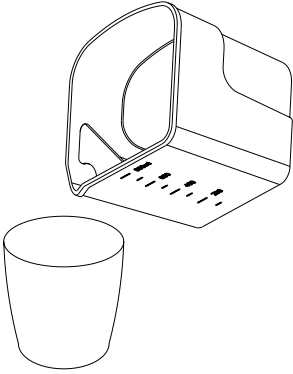
	13	<p>Lägg frukt/grönsaker i röret och skjut försiktigt ner i apparaten. Använd gärna mjuka frukter (t.ex. tomat, jordgubbar, apelsin) först och hårdare frukt och grönsaker (som selleri, morot) senare.</p>
	14	<p>När du är klar stänger du av maskinen och drar ut stickkontakten. Ta bort juicebehållaren från uttaget och njut av den färska juicen.</p>

TIPS: Använd gärna frukt-/grönsaksköttet som ingredienser i t.ex. pajer.

Frukt som är rik på stärkelse, som banan, avokado, papaya, mango ger inte så mycket juice och bör användas tillsammans med saftigare frukter och grönsaker.

Demontering och rengöring:

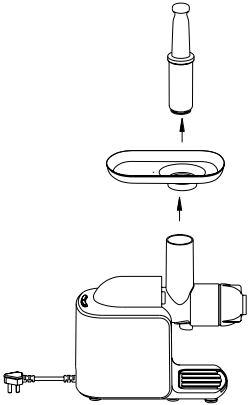
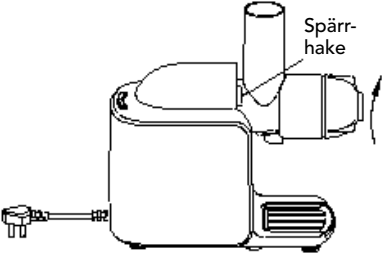
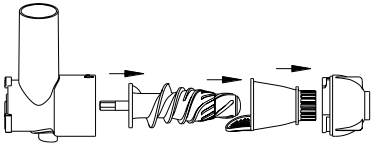
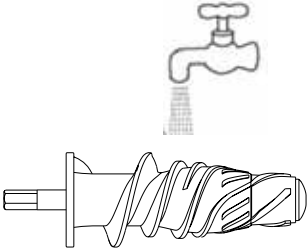
	1	Ta bort påförare och matbricka.
	2	Tryck på spärrknappen och vrid matarröret medurs, ta därefter bort röret.
	3	Ta bort matarröret, sil, spärrlock och snäckdrev.
	4	Rengör noga de avtagbara delarna.

Specifikation

- Spänning: AC 220 V-240 V 50 Hz
- Ström: 150 W
- Kontinuerlig drifttid: ≤20 minuter.

Underhåll och förvaring

1. Innan apparaten rengörs ska man slå från strömbrytaren och dra ut stickkontakten.
2. Rengör maskinen i anslutning till användningstillfället.
3. Apparaten får inte rengöras under rinnande vatten, den ska torkas av med en lätt fuktad trasa.
4. Håll apparaten torr, undvik att förvara apparaten i direkt solljus.
5. Innan apparaten ställs undan för förvaring ska den vara ren och torr.

*Vi förbehåller oss rätten till ändringar.

Enligt WEEE-direktivet skall elektriskt och elektroniskt avfall samlas in och behandlas separat. Om denna produkt någon gång i framtiden behöver skrotas släng INTE den tillsammans med hushållsavfall. Lämnna produkten vid en insamlingspunkt avsedd för elektriskt och elektroniskt avfall.



Marknadsförs i Sverige av:

WILFA AB

Box 9031

200 39 Malmö

Tlf: 40 601 20 00

Sverige

Tlf: 40 601 20 00

Fax: 67 06 33 91

salg@wilfa.com

wilfa.com

JUICER

<i>Vigtige sikkerhedsregler</i>	4
<i>Dele og indhold</i>	5
<i>Anvendelsesmetode</i>	6
<i>Demontering og rengøring</i>	11
<i>Specifikationer</i>	12

Betjeningsvejledning

Kære kunde

Før du bruger apparatet, skal du læse følgende vejledning omhyggeligt. Apparatet må kun kobles til en jordet stikkontakt, og du skal kontrollere, at spændingen på stedet stemmer overens med spændingen på mærkeskiltet på apparatet.

Vigtige sikkerhedsregler

- 1 Apparatet skal altid kobles fra ved montering, demontering og rengøring.
- 2 Før du bruger apparatet, skal du tjekke ledningen, stikket, filtrene og andre komponenter. Hvis nogle af komponenterne er blevet beskadiget, skal du stoppe med at bruge apparatet og kontakte det nærmeste servicecenter. Du må ikke forsøge at reparere apparatet selv.
- 3 Monter alle dele korrekt og fuldstændigt, før du bruger apparatet.
- 4 Apparatet har en indbygget sensor og vil automatisk stoppe efter 20 minutters uafbrudt drift. Du forlænger produktets levetid ved at stoppe i 20-30 minutter og lade motoren køle ned efter brug.
- 5 Produktet vil automatisk slutte et job og reversere i nogle sekunder, hvis motoren bliver overbelastet. Samtidig afgiver apparatet en bip-lyd, hvorefter produktet fortsætter med at arbejde.
- 6 Fjern kerner, hårde frø og tykke skaller. Maden bør skæres i passende stykker, før den kommer i påfyldningstragten.
- 7 Tryk forsigtigt på frugt og grøntsager med nedstopperen.
- 8 Snekken eller andre roterende dele må ikke berøres med hånden eller en skarp genstand, mens apparatet kører. Du må heller ikke anvende en anden genstand som erstatning for nedstopperen.
- 9 Komponenterne må ikke bruges i en mikrobølgeovn.
- 10 Det er normalt og ikke skadeligt for helbredet, hvis snekken eller nedstopperen tager farve af frugt eller grøntsager.
- 11 Hoveddelen må ikke nedsænkes i vand eller anden væske og må ikke vaskes direkte under vandhanen.
- 12 Ståludd, skuremidler eller anden ætsende væske (f.eks. gas eller acetone) må ikke bruges til rengøring af produktet.
- 13 Dette apparat er ikke beregnet til brug af personer (herunder børn) med nedsatte fysiske eller mentale evner, nedsat følesans eller personer uden erfaring eller viden, uden at de er under opsyn eller har fået oplæring i brug af apparatet af en person, som er ansvarlig for deres sikkerhed. Børn skal holdes under opsyn, så de ikke leger med apparatet.
- 14 Komponenterne må ikke vaskes i en opvaskemaskine.
- 15 Komponenterne må ikke opvarmes.
- 16 Dette produkt er kun beregnet til brug i husholdningen!

Dele og indhold

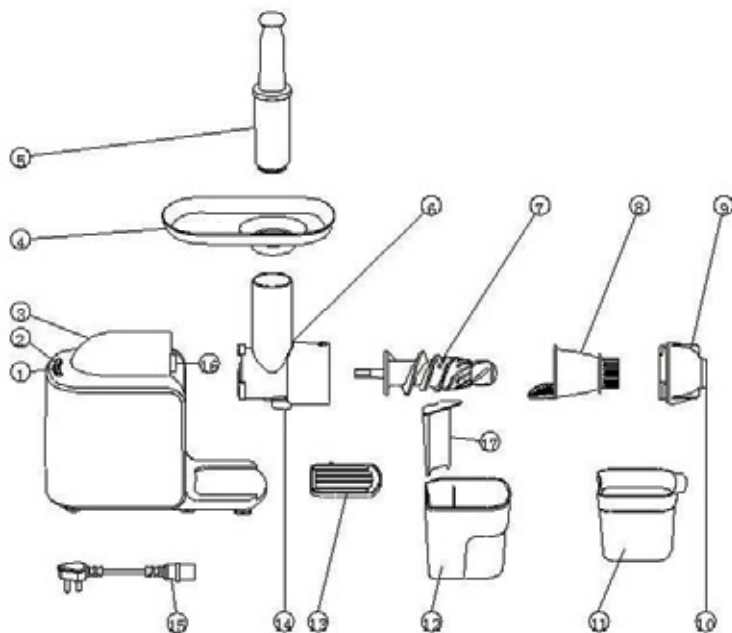

1. Start-/stop-knap
2. Reverseknap
3. Hoveddel
4. Fødearebakke
5. Madnedstopper
6. Påfyldningsrør
7. Snekke
8. Rivefilter
9. Låsedæksel
10. Affaldsudløb
11. Affaldsbeholder
12. Juicebeholder
13. Plade til juicebeholder
14. Juiceudløb
15. Ledning
16. Låseknap
17. Skumseparator

Anvendelsesmetode

DRIFT

Start-/stop-knap: Apparatet begynder at arbejde, når man trykker på denne knap igen, og stopper automatisk efter 20 minutter. Hvis du har brug for at stoppe apparatet tidligere, skal du trykke på denne knap.

Reverseknap: Tryk på denne knap, og hold den nede, hvorefter snekken skrues tilbage og løsnes.



Låseknap: Tryk på låseknappen, drej påfyldningsrøret, og træk det fra hoveddelen.

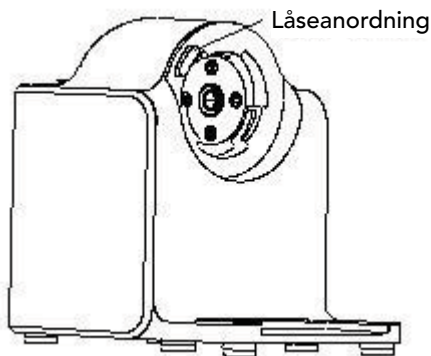



Før apparatet benyttes første gang:

Fjern al emballage, og hold emballagen utilgængeligt for børn. Demontering af juicer (se demontering og rengøring). Vask alle aftagelige dele grundigt. Hoveddelen må ikke vaskes.

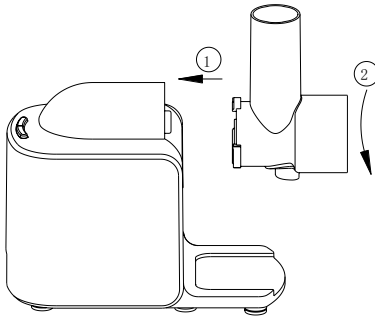
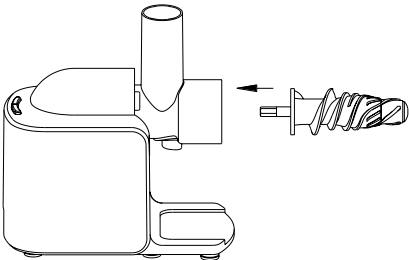
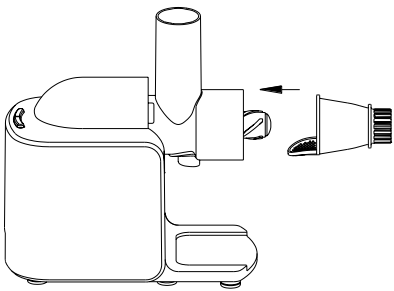
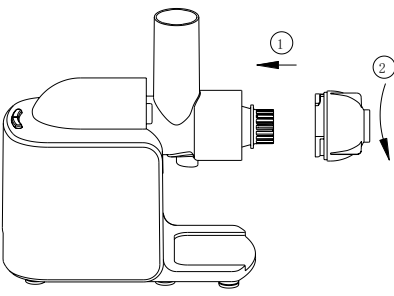
Montering og drift:

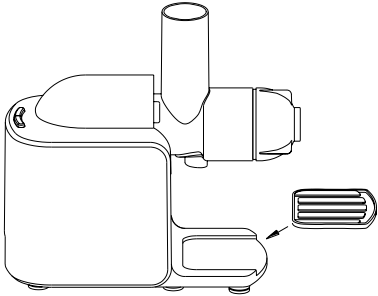
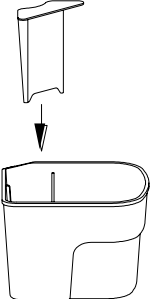
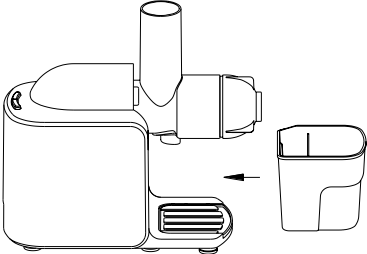
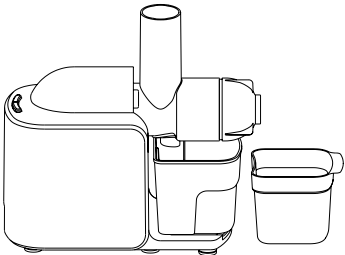
	1	Sæt påfyldningsrøret på hoveddelen.
	2	Sæt snekkerakselen ind i hullet på hoveddelen, og drej, indtil den sidder helt fast.
	3	Sæt rivefilteret på sporet på påfyldningsrøret, og drej, indtil det sidder helt fast.
	4	Skru låsedækslet på røret.

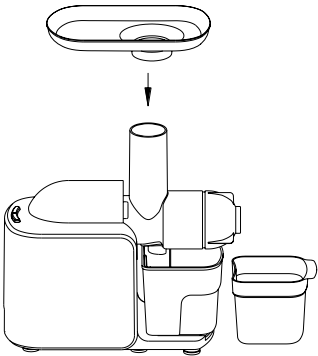
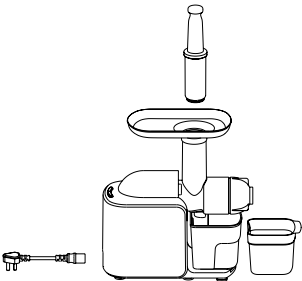
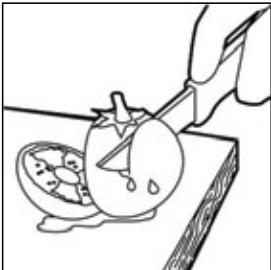
	5	Placer pladen til juicebeholderen.
	6	Sæt skumseparatoren ind i juicebeholderen.
	7	Sæt juicebeholderen på pladen.
	8	Sæt affaldsbeholderen under udløbet og i nærheden af juicebeholderen.

	9	<p>Monter fødevarebakken øverst på røret.</p>
	10	<p>Kobl enheden til stik-kontakten.</p>
	11	<p>Vask frugt, og skær den i stykker, som kan puttes i røret. Brug gerne æbler, pærer, melon, græpefrugt, selleri, gulerødder, spinat osv. Hvis frugten har en tyk skal, bør den skæres af.</p>
	12	<p>Tryk på "start-/stop"-knappen, hvorefter maskinen begynder at køre. Når den har kørt i 20 minutter, stopper den automatisk. Tryk på denne knap igen, hvis du ønsker at stoppe tidligere.</p>

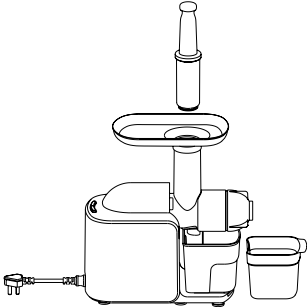
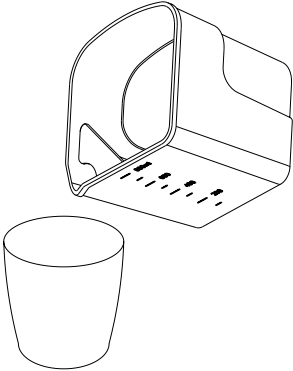
	13	<p>Put frugt/grøntsager i røret, og skub dem forsigtigt ned med nedstopperen. Brug gerne blød frugt (f.eks. tomater, jordbær, appelsiner) først og derefter hård frugt og grøntsager (selleri, gulerød).</p>
	14	<p>Når du er færdig, skal du slukke maskinen og trække stikket ud. Tag juicebeholderen væk fra udløbet, og nyd den friske juice.</p>

TIP! Du kan bruge frugt-/grøntsagskødet som ingredienser i f.eks. tærter.

Frugt, som er rig på stivelse som f.eks. banan, avocado, papaya, mango giver ikke så meget juice og bør bruges sammen med saftige frugter og grøntsager.

Demontering og rengøring:

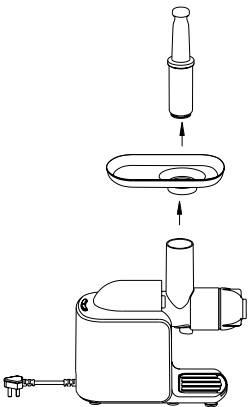
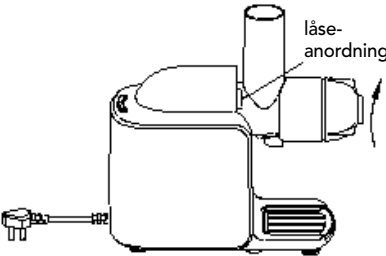
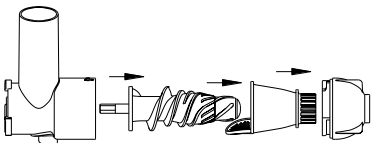
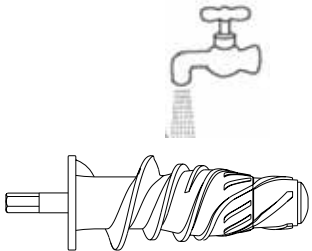
	1	<p>Tag nedstopperen og fødevarebakken af.</p>
	2	<p>Tryk på låseknappen, og drej påfyldningsrøret med uret. Tag derefter røret af.</p>
	3	<p>Fjern påfyldningsrør, rivefilter, låsedæksel og snekke.</p>
	4	<p>Rengør de aftagelige dele grundigt.</p>

Specifikationer

- Spænding: AC220V-240V 50Hz
- Strøm: 150W
- Kontinuerlig driftstid: ≤20 minutter.

Vedligeholdelse og opbevaring

1. Sørg for at slukke på kontakten, og træk stikket ud, før du rengør maskinen.
2. Rengør maskinen lige efter brug.
3. Hoveddelen må ikke vaskes direkte under vandhanen. Tør den af med en fugtig klud.
4. Hold maskinen tør, og undgå direkte sollys ved opbevaring.
5. Før maskinen stilles til opbevaring, skal du kontrollere, at den er ren og tør.

*Vi forbeholder os retten til at foretage ændringer.

Ifølge direktivet om affald af elektrisk og elektronisk udstyr (WEEE) skal denne slags affald indsamles og behandles separat. Hvis det fremover bliver nødvendigt at kassere dette produkt, bedes du sørge for, at det IKKE kommer i dagrenovationen. Produktet skal i stedet sendes til nærmeste WEEE -opsamlingssted.



Markedsføres i Danmark af:

AS WILFA

c/o Egelundsvej 9

DK-4600 Køge

Danmark

T +45 70 20 20 44

wilfa.com

MEHUPURISTIN

<i>Tärkeitä turvallisuusohjeita</i>	4
<i>Osat ja sisältö</i>	5
<i>Käyttäminen</i>	6
<i>Irrottaminen ja puhdistaminen</i>	11
<i>Tekniset tiedot</i>	12

Käyttöohje

Arvoisa asiakas

Lue seuraavat turvallisuusohjeet ennen laitteen käyttämistä.

Laitteen pistokkeen saa yhdistää vain maadoitettuun pistorasiaan.

Varmista, että sähköverkon jännite vastaa laitteen tyyppikilpeen merkittyä jännitettä.

Tärkeitä turvallisuusohjeita

- 1 Irrota pistoke pistorasiasta aina ennen osien irrottamista, kiinnittämistä ja puhdistamista.
- 2 Tarkista sähköjohto, pistoke, suodattimet ja muut osat ennen laitteen käyttämistä. Jos jokin osa on vaurioitunut, älä käytä laitetta vaan toimita se huollettavaksi. Älä yritä korjata laitetta itse.
- 3 Asenna kaikki osat oikein ennen laitteen käyttämistä.
- 4 Laitteessa on sisäinen tunnistin, joka pysäyttää laitteen, kun sitä on käytetty jatkuvasti 20 minuuttia. Voit pidentää laitteen käyttöikää antamalla sen olla pysähdyksissä 20–30 minuuttia, jotta moottori jäähtyy.
- 5 Jos moottori ylikuumentuu, laite pysähtyy ja moottori pyörii taaksepäin muutaman sekunnin ajan automaattisesti. Kun di di -äänimerkki kuuluu, laite on taas valmis toimimaan.
- 6 Poista siemenet, kivet ja paksut kuoret. Hedelmät ja vihannekset on leikattava syöttöputkeen sopiviksi paloiksi.
- 7 Paina hedelmä- ja vihannespaloja varovaisesti työntimellä.
- 8 Kun laite on käynnissä, älä koske kierteeseen tai muihin liukuviin osiin käsin tai terävällä esineellä. Käytä vain laitteen mukana toimitettua työntintä.
- 9 Älä kuumenna mitään laitteen osia mikroaaltouunissa. Muutoin ne vahingoittuvat.
- 10 Jos vihannekset tai hedelmät värjäävät kierteen ja syöttöputken, värjäytyminen ei yleensä ole haitallista terveydelle.
- 11 Älä upota laitteen moottoriosaa veteen tai muuhun nesteeseen. Älä pese sitä juoksevalla vedellä.
- 12 Älä puhdistu laitetta teräsvillalla, hankaavilla aineilla tai syövyttävillä nesteillä, kuten bensiinillä tai asetonilla.
- 13 Tätä laitetta ei ole tarkoitettu lasten eikä sellaisten henkilöiden käyttöön, joiden fyysiset tai henkiset kyvyt tai aistit ovat heikentyneet tai joilta puuttuu kokemusta tai osaamista, jos he eivät ole saaneet opastusta laitteen käyttämiseksi turvallisesti turvallisuudesta vastaavalta henkilöltä tai jos he eivät ole tällaisen henkilön valvonnassa. Älä anna lasten leikkiä tällä laitteella.
- 14 Älä puhdistu osia astianpesukoneessa.
- 15 Älä kuumenna osia.
- 16 Tämä laite on tarkoitettu kotikäyttöön.

Osat ja sisältö

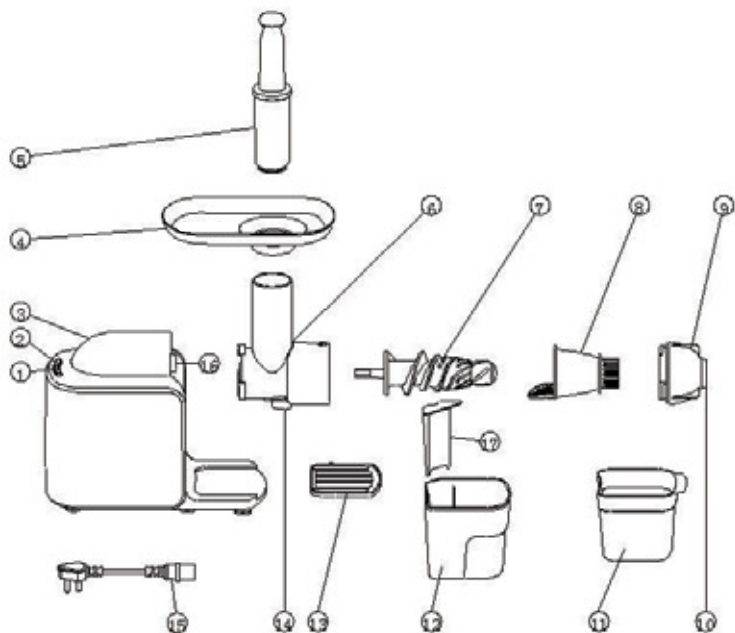

1. Käynnistys-/pysäytyspainike
2. Peruutuspainike
3. Moottoriosia
4. Syöttöalusta
5. Työnnin
6. Syöttöputki
7. Kierre
8. Siivilä
9. Lukituskansi
10. Jätteenpoisto
11. Jättesäiliö
12. Mehuastia
13. Mehuastian kansi
14. Mehun ulostulo
15. Johto
16. Lukituspainike
17. Vaahdonerotin

Käyttäminen

KÄYTTÖ

Käynnistys-/pysäytyspainike: Kun tätä painiketta painetaan, laite käynnistyy. Se pysähtyy automaattisesti 20 minuutin kuluttua. Voit pysäyttää laitteen aikaisemmin painamalla tätä painiketta.

Peruutuspainike: Jos painat tätä painiketta, kierre pyörii vastakkaiseen suuntaan ja irtoaa.



Lukituspainike: Voit irrottaa syöttöputken painamalla lukituspainiketta ja vetämällä syöttöputken irti moottoriosasta.

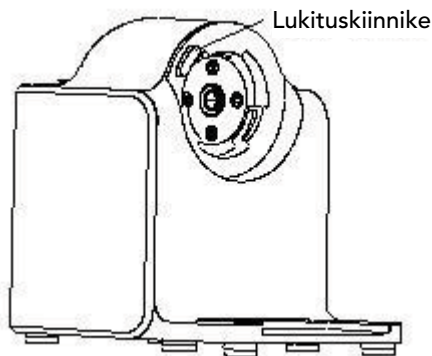

Ennen ensimmäistä käyttökertaa:

Poista kaikki pakkausmateriaali. Pidä pakkaus poissa lasten ulottuvilta. Pura mehupuristin kuten purkamisesta ja puhdistamisesta kertovassa luvussa on kuvattu. Pese kaikki irrotettavat osat perusteellisesti. Älä pese moottoriosaa.

Kokoaminen ja käyttäminen:

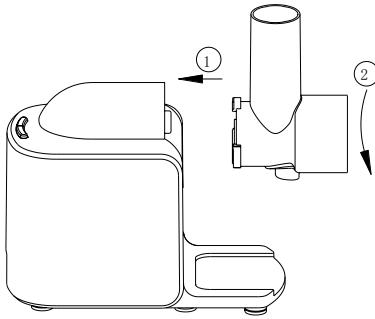
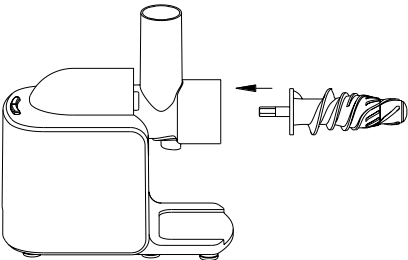
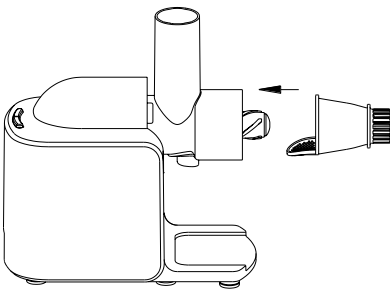
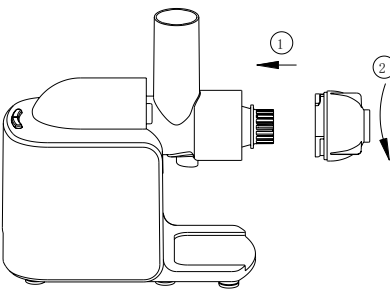
	1	Yhdistä syöttöputki moottoriosaan.
	2	Aseta kierteen sisältävä akseli moottoriosan aukkoon ja työnnä se pohjaan saakka.
	3	Aseta mehusiivilä syöttöputken uraan moottoriosan aukkoon ja työnnä se pohjaan saakka.
	4	Ruuvaa kansi kiinni putkeen.

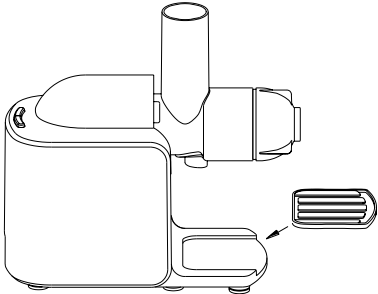
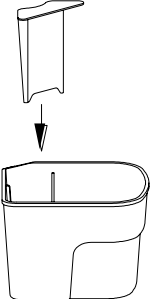
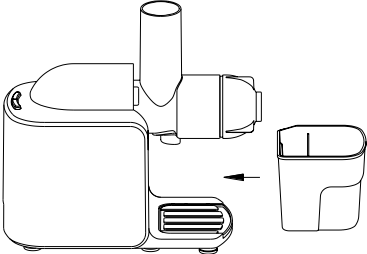
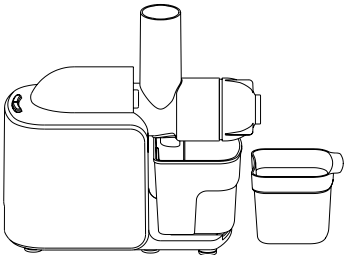
	5	Aseta mehuastian levy paikalleen.
	6	Aseta vaahdonerotin mehuastiaan.
	7	Aseta mehuastia levyllle.
	8	Aseta jätesäiliö ulostulon alle mehuastian läheisyyteen.

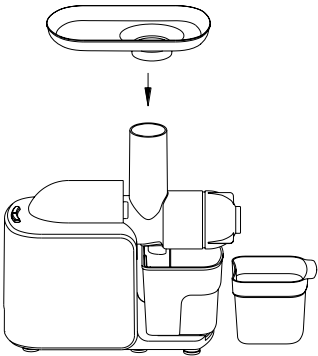
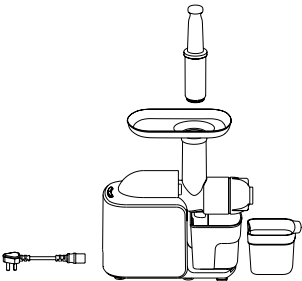
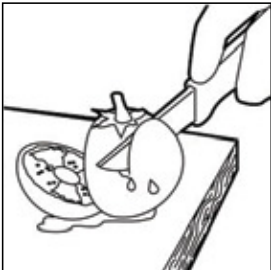
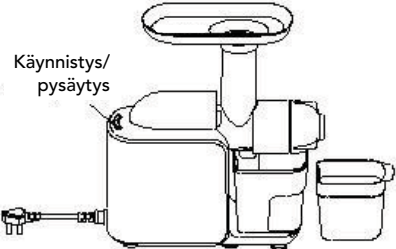
	9	Kiinnitä syöttöalusta putken päälle.
	10	Kiinnitä virtajohto.
	11	Pese hedelmät ja leikkaa ne syöttöputkeen mahtuviksi paloiksi. Kokeile mehun puristamista esimerkiksi omenoista, päärynöistä, melonista, greipeistä, selleristä, porkkanasta tai pinaatista. Paksukuoriset hedelmät on kuorittava.
	12	Paina käynnistys-/ pysäytyspainiketta. Laitte käynnistyy. Laitte pysähtyy automaattisesti 20 minuutin kulluttua. Voit pysäyttää laitteen aikaisemmin painamalla painiketta uudelleen.

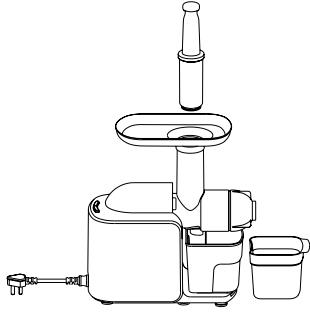
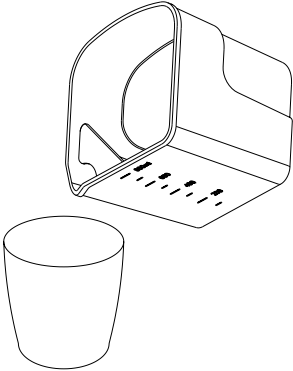
	13	<p>Aseta hedelmä- tai vihannespalat syöttöputkeen. Työnnä niitä varovaisesti työntimellä. Esimerkiksi tomaatit, mansikat, appelsiinit ja muut pehmeät ainekset kannattaa mehustaa ensin ja kovat vasta niiden jälkeen, kuten selleri tai porkkana.</p>
	14	<p>Kun olet valmis, katkaise laitteesta virta ja irrota pistoke pistorasiasista. Irrota mehuastia, ja voit nauttia tuoreesta mehusta.</p>

VIHJE: Voit valmistaa vihannesten tai hedelmien lihasta esimerkiksi piirakoita.

Runsaasti tärkkelystä sisältävistä banaanin, avokadon, papaijan tai mangon kaltaisista hedelmistä ei tule kovin paljoa mehua. Niiden kanssa kannattaa mehustaa mehukkaampia hedelmiä ja vihanneksia.

Irrottaminen ja puhdistaminen

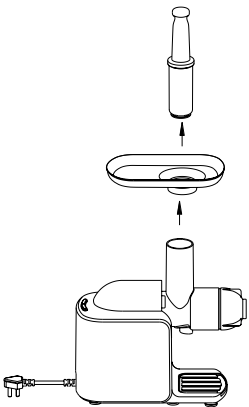
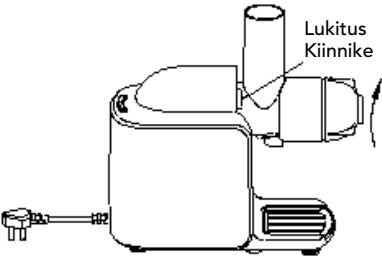
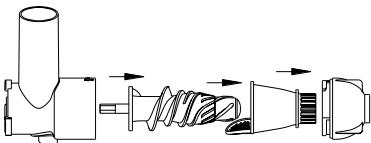
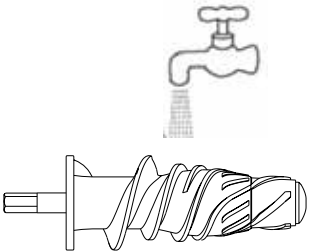
	1	Irrota työnnin ja syöttöalusta.
	2	Irrota syöttöputki painamalla lukituspainiketta ja kääntämällä syöttöputkea myötäpäivään.
	3	Irrota syöttöputki, siivilä, kansi ja kierre.
	4	Puhdista irrotettavat osat perusteellisesti.

Tekniset tiedot

- Jännite: AC 220-240 V 50 Hz
- Teho: 150 W
- Jatkuva käyttöaika: ≤20 minuuttia, älä käytä laitetta yhtäkestoisesti tätä pidempään.

Kunnossapito ja säilytys

1. Ennen laitteen puhdistamista katkaise siitä virta ja irrota pistoke pistorasiasta.
2. Puhdista laite mahdollisimman pian käytön jälkeen.
3. Moottoriosaa ei saa pestä vedellä. Pyyhi se puhtaaksi kostealla liinalla.
4. Säilytä laitetta kuivassa paikassa suojattuna suoralta auringonpaisteelta.
5. Tarkista ennen laitteen asettamista säilytyspaikkaansa, että laite on puhdas ja kuiva.

*Valmistaja pidättää itselleen oikeuden tehdä muutoksia.

Maahantuoja: Oy Wilfa Suomi Ab myöntää 2 vuoden takuun maahantuomilleen Wilfa-tuotteille. Tämä takuu kattaa tuotteessa ostohetkellä olevat puutteet sekä materiaali- ja valmistevirheet, jotka ilmenevät 2 vuoden kuluessa laskettuna ostopäivästä. Muilta osin noudatamme yleisiä takuehtoja TE-2002. Tämä takuu ei vaikuta kansallisen lainsäädännön mukaisiin kuluttajan oikeuksiin.



Oy Wilfa Suomi Ab
Melkonkatu 28 E 19
00210 Helsinki, Finland

Puh. +358 (0)9 6803 480
Faksi: +358 (0)9 6803 4820
www.wilfa.fi

wilfa.com

JUICER

<i>Important safety precautions</i>	4
<i>Parts and contents</i>	5
<i>How to use</i>	6
<i>Disassembly and cleaning</i>	11
<i>Specification</i>	12

Instruction manual

Dear customer,

Before you use this appliance, you must read the following instructions carefully. The appliance shall only be connected to an earthed power outlet. Ensure that the voltage in your area corresponds to the label on the appliance.

Important safety precautions

- 1 The appliance must always be unplugged during assembly, disassembly and cleaning.
- 2 Before you use the appliance, check the power cord, plug, filters and other components. If any of the components are damaged, please do not use the appliance, and contact your local service centre. Do not try to repair the appliance yourself.
- 3 Assemble all parts correctly and completely before using the appliance.
- 4 The appliance has a built in sensor, and will automatically stop after 20 minutes of continual operation. In order to extend the operating time of the product, you must stop it for 20-30 minutes in order to let the motor cool down after use.
- 5 The product will automatically stop working and reverse for a few seconds if the motor is overloaded. Simultaneously, a warning - "di, di" - will sound, and the product will then continue to work.
- 6 Please remove any cores, hard seeds and thick skins from the food. The food should be cut into appropriately sized pieces before being put into the feed chute.
- 7 Please push fruit and vegetables carefully using the pusher.
- 8 While the appliance is working, do not touch the grinder or other rotating parts with your hand or another sharp object, or use another object instead of the pusher.
- 9 In order to avoid injuries, do not use any of the components in a microwave oven.
- 10 It is normal that the endless screw and feed chute may become stained by fruit and vegetables. This presents no hazard to health.
- 11 Do not immerse the main body of the appliance in water or another fluid, and do not wash the main body under direct water.
- 12 Do not use steel wool, scouring creams or other corrosive liquids (such as gas or acetone) to clean the product.
- 13 This unit is not suitable for use by persons (including children) with reduced physical, sensory or mental capabilities or who have limited experience and knowledge, unless they are under the supervision of or have been trained to use the unit by a person responsible for their safety. Supervise children to ensure that they do not play with the appliance.
- 14 Please do not wash any of the components in the dishwasher.
- 15 Please do not heat any of the components.
- 16 This product is only intended for household use!

Parts and contents

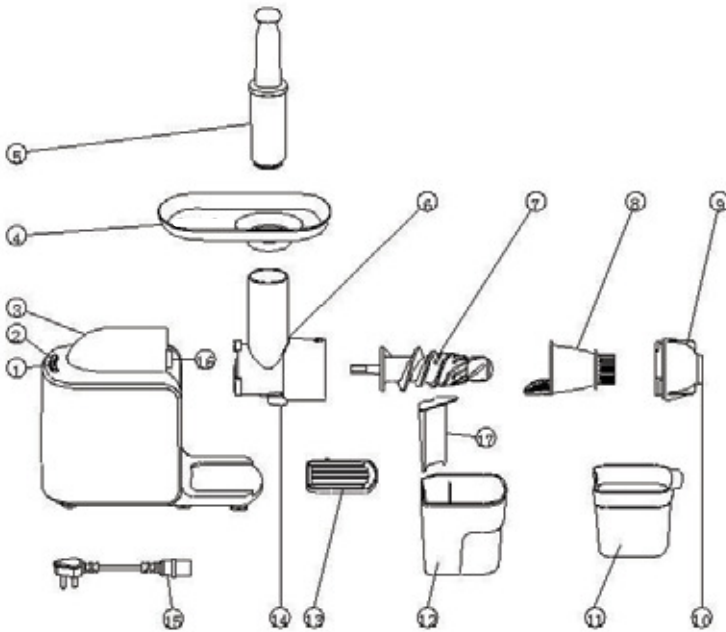

1. Start / Stop button
2. Reverse button
3. Main body
4. Food tray
5. Food pusher
6. Feed chute
7. Grinder
8. Strainer
9. Locking cap
10. Pulp outlet
11. Pulp container
12. Juice container
13. Plate for juice container
14. Juice outlet
15. Power cord
16. Lock button
17. Foam separator

How to use

OPERATION

Start / Stop button: The appliance starts to work when you press this button, and will stop automatically after 20 minutes. If you need to stop the appliance earlier, simply press the button again.

Reverse button: Press and hold this button and the grinder will turn in the opposite direction and loosen.

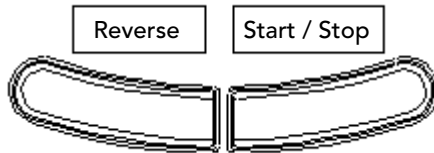

Lock button: Press in the lock button, turn the feed chute and pull it from the main body.

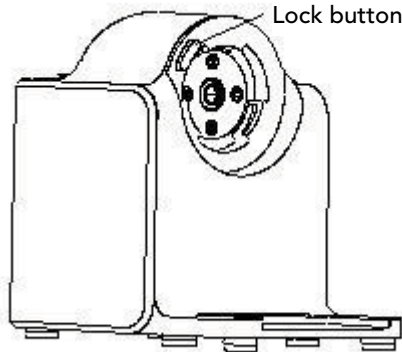

Before first use:

Remove all packaging. Keep the packaging away from children. Disassemble the juicer (see disassembly and cleaning). Wash all removable parts thoroughly. Do not wash the main body.

Assembly and operation:

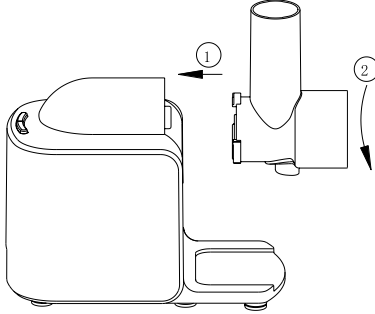
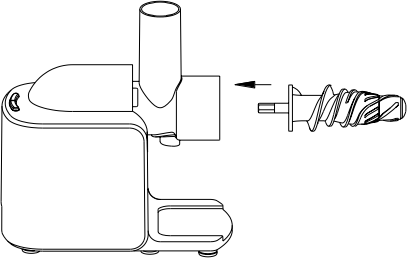
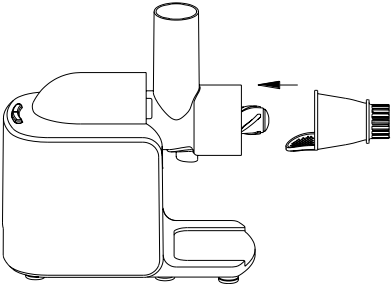
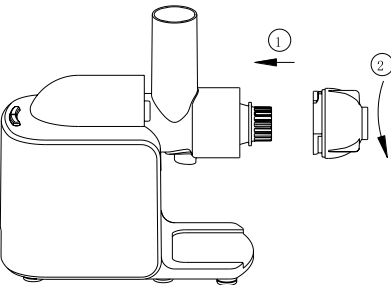
	1	<p>Connect the feed chute to the main body.</p>
	2	<p>Insert the grinder axle into the hole in the main body and push it all the way in.</p>
	3	<p>Insert the juice strainer into the groove in the feed chute and push it all the way in.</p>
	4	<p>Screw the locking cap onto the chute.</p>

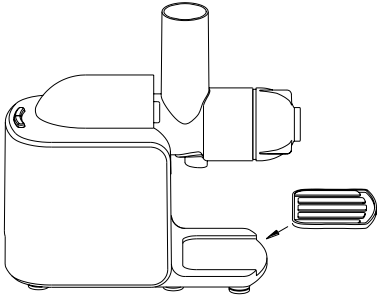
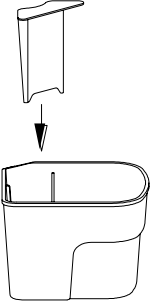
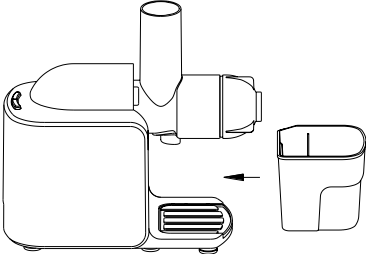
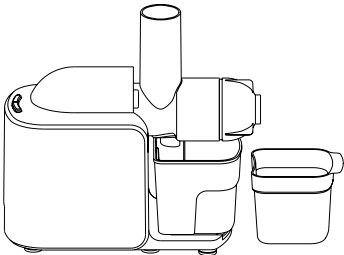
	5	Put the plate for the juice container in place.
	6	Place the foam separator in the juice container.
	7	Place the juice container on the plate.
	8	Place the pulp container under the outlet and close to the juice container.

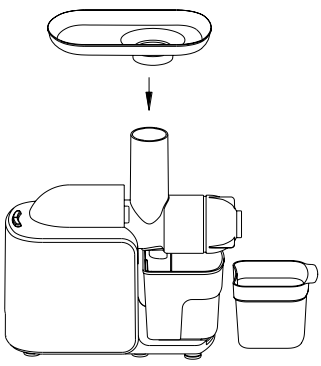
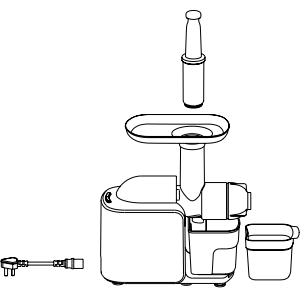
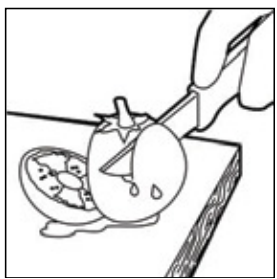
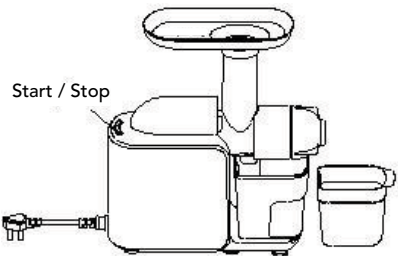
	<p>9</p>	<p>Attach the food tray to the top of the chute.</p>
	<p>10</p>	<p>Plug in the unit.</p>
	<p>11</p>	<p>Wash the fruit and cut into pieces that can be placed in the chute. You can use apple, pear, melon, grapefruit, celery, carrot, spinach, etc. The skin of fruits with thick skins should be removed.</p>
	<p>12</p>	<p>Press the "Start / Stop" button, and the machine will start to work. After 20 minutes of operation, it will automatically stop. If you want to stop the machine sooner, simply press the button again.</p>

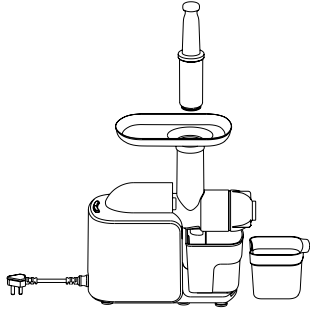
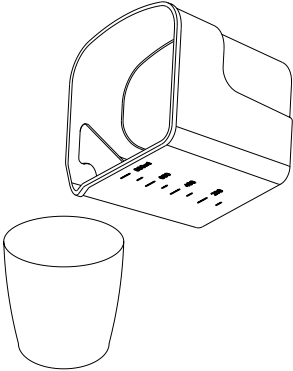
	13	<p>Put the fruit/vegetables into the chute and push them carefully using the pusher. Preferably, you should add soft fruits (such as tomato, strawberry and orange) first, and hard fruits and vegetables (such as celery and carrot) later.</p>
	14	<p>When you are finished, turn off and unplug the machine. Take the juice container from the outlet, and enjoy the fresh juice.</p>

TIP: You can use the fruit/vegetable pulp as an ingredient in dishes such as pies.

Fruits that are rich in starch, such as banana, avocado, papaya, and mango, will not provide as much juice and should be used in combination with more juicy fruits and vegetables.

Disassembly and cleaning:

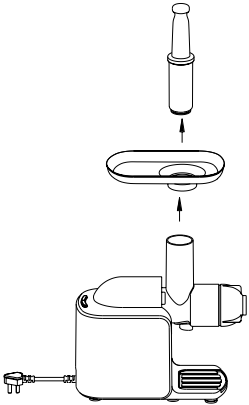
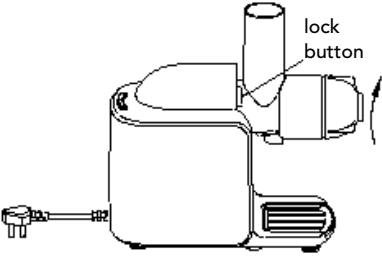
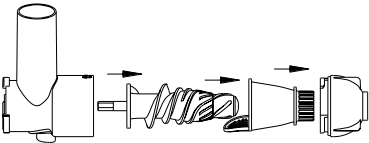
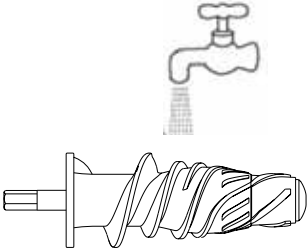
	1	Remove the pusher and food tray.
	2	Press the lock button, twist the feed chute clockwise, and take off the chute.
	3	Remove the feed chute, strainer, locking cap and grinder.
	4	Clean the removable parts carefully.

Specification

- Voltage: AC220V-240V 50Hz
- Electrical power: 150W
- Continual operating time: ≤20 minutes.

Maintenance and storage

1. Please ensure that you turn off the power at the outlet and unplug the machine before cleaning.
2. Please clean the machine within a reasonable time following use.
3. The main body cannot be washed directly under water; please wipe it clean with a damp cloth.
4. Please keep the machine dry, and avoid storing in direct sunlight.
5. You must check that the machine is clean and dry before storing.

*We reserve the right to make changes.

According to the Waste Electrical and Electronic Equipment (WEEE) Directive, this type of waste must be collected and treated separately. If it becomes necessary to dispose of this product at some point, kindly make sure that it is not discarded with your everyday household refuse. Instead, take the product to your local WEEE collection centre.



Markedføres i Norge av:

WILFA AS

Industriveien 25
Postboks 146, Hagan
1481 Hagan,
Norway

Tlf: 67 06 33 00
Fax: 67 06 33 91
salg@wilfa.com

wilfa.com

I følge direktivet for avfall av elektronikk og elektrisk utstyr (WEEE), skal slikt avfall bli samlet inn separat og behandlet. Hvis du i fremtiden trenger å kaste dette produktet, vennligst ikke kast dette sammen med vanlig avfall. Vennligst send dette produktet til oppsamlingspunkter hvor dette er tilgjengelig.



Markedføres i Norge av:

WILFA AS

Industriveien 25
Postboks 146, Hagan
1481 Hagan,
Norway

Tlf: 67 06 33 00
Fax: 67 06 33 91
salg@wilfa.com

wilfa.com